

The image features a background of a surgical team in an operating room. A surgeon's hands in white gloves are visible, working with surgical instruments on a blue drape. The lighting is bright and clinical. The logo for Nussbaum Medical is positioned at the top, consisting of the brand name in blue and white text within a circular graphic element.

NUSSBAUM
MEDICAL

CATALOGUE

GYNÉCOLOGIE / OBSTÉTRIQUE

www.nussbaum-medical.fr

Édition 2024

Concept et design par Nussbaum Médical.

Photos et illustrations non contractuelles.

Sous réserve de modifications techniques.

Mise à jour 2026



Implantée à Mulhouse depuis 1989, la société NUSSBAUM MEDICAL a choisi ses partenaires pour leur grand savoir-faire parmi les meilleurs fabricants et artisans de France et d'Allemagne, pour vous offrir une qualité de produits et d'instruments de chirurgie parfaite.

Nous sommes situés à égale distance du Bassin Nogentais, berceau de l'instrumentation chirurgicale française, et de Tuttlingen en Forêt Noire, ville dont l'activité tourne essentiellement autour des techniques médicales et dont la réputation est mondiale.



Nos articles, et surtout nos instruments de chirurgie, sont connus et utilisés par les cliniques et les hôpitaux à travers toute la France depuis près de 30 ans pour leur plus grande satisfaction.

Historique de l'entreprise

- 1988** : création de NUSSBAUM MÉDICAL au centre-ville de Mulhouse
- 1999** : déménagement/agrandissement au Parc des Collines en bordure mulhousienne
- 2010** : élargissement de la gamme de produits avec du matériel à usage unique
- 2012** : création du site internet
- 2023** : obtention de la certification ISO 9001 : 2015 délivrée par DEKRA



Produits en **conformité** avec les **directives CE**.

VOUS POUVEZ NOUS CONTACTER

Par téléphone :

de **09h00 à 12h00** et de **14h00 à 17h30**
du lundi au jeudi (**16h30** le vendredi)

Téléphone : **+ 33 (0)3 89 60 11 88**

Fax : arrêt d'exploitation de la ligne en 2026

Par email :

nussbaum.medical@gmail.com

Par courrier :

Société NUSSBAUM MEDICAL

31D, rue Victor Schœlcher

BP 3106

68062 MULHOUSE Cedex

Consultez notre catalogue en ligne www.nussbaum-medical.fr

Depuis sa création, NUSSBAUM MEDICAL a pour finalité de fournir des prestations de haute qualité à ses clients. Les clients sont le centre des préoccupations de NUSSBAUM MEDICAL.

La réponse de NUSSBAUM MEDICAL est centrée, depuis toujours, sur deux valeurs de base de notre société :

- la qualité des produits par la sélection drastique des produits au service de l'usage garanti
- le service rendu au client par une connaissance des produits et un conseil pertinent auprès des acheteurs, qui permet de proposer le produit le plus adapté au besoin au meilleur prix

Ces deux valeurs garantissent la satisfaction de nos clients et sont déclinées dans l'ensemble de nos processus.

Notre système Qualité nous permet de garantir :

- le respect de ces valeurs
- l'amélioration continue de nos performances
- le respect des obligations réglementaires et légales en matière de sécurité du travail, y compris pour la protection de l'environnement
- la prévention des risques pour nos salariés
- la prévention de nos impacts environnementaux

La politique d'entreprise de NUSSBAUM MEDICAL se veut évolutive et a pour but une amélioration continue des performances de la société.

Je compte sur l'ensemble du personnel pour animer cette politique.

Je m'engage à donner les ressources nécessaires et à soutenir toute proposition qui améliorerait nos performances.

Jean-Marie NUSSBAUM
Fondateur et Gérant

GYNÉCOLOGIE		P. 9
P. 10	● PINCES À PRÉHENSION	
P. 47	● MICRO-CHIRURGIE : INSTRUMENTATION EN TITANE	
P. 53	● CISEAUX	
P. 67	● PINCES À DISSECTION	
P. 75	● PORTE-AIGUILLES	
P. 83	● SPÉCULUMS	
P. 93	● PINCES À BIOPSIE	
P. 98	● Retrait du stérilet	
P. 99	● Crochets pour fistules	
P. 100	● Dilatateurs et hystéromètres	
P. 105	● CURETTES UTÉRINES	
P. 117	● VALVES ET ÉCARTEURS	
P. 133	● Bras articulés	
OBSTÉTRIQUE		P. 135
P. 136	● FORCEPS	
P. 138	● CISEAUX À ÉPISIOTOMIE	
P. 139	● CLAMP OMBILICAL ET PÉRIPHÉRIQUES	
P. 140	● PERCE-MEMBRANE AMNIOTIQUE	
P. 140	● AMNIOSCOPIE	
P. 141	● VENTOUSES OBSTÉTRICALES ET ASPIRATEURS	
CHIRURGIE PLASTIQUE		P. 145
P. 146	● CANULES POUR LIPOSUCCION	
P. 150	● CHIRURGIE MAMMAIRE	
CHIRURGIE HAUTE-FRÉQUENCE		P.149
P. 160	● CHIRURGIE HAUTE-FRÉQUENCE BIPOLAIRE	
P. 160	● Pincés de coagulation bipolaire	
P. 162	● Ciseaux bipolaires	
P. 165	● Pincés bipolaires	
P. 174	● Câbles bipolaires	
P. 175	● CHIRURGIE HAUTE-FRÉQUENCE MONOPOLAIRE	
P. 175	● Pincés monopolaires	
P. 176	● Électrodes monopolaires	
P. 178	● Spéculum et écarteurs	
P. 180	● SYSTÈMES DE SCELLEMENT VASCULAIRE BIPOLAIRE	
P. 182	● GÉNÉRATEURS	
ENDOSCOPIE		P. 185
P. 186	● LAPAROSCOPIE : Inserts : pincés à préhension, ciseaux et porte-aiguilles	
P. 192	● LAPAROSCOPIE : Poignées et Gains	
P. 193	● OPTIQUES D'ENDOSCOPIE : Laparoscopes et Hystérocopes	
P. 194	● HYSTÉROSCOPIE	
P. 198	● SOURCES DE LUMIÈRE FROIDE	
P. 199	● CÂBLES À LUMIÈRE FROIDE	
P. 200	● ADAPTATEURS	
STÉRILISATION		P. 202
P. 203	● SYSTÈMES DE STÉRILISATION : conteneurs et paniers	
P. 206	● PISTOLET LAVEUR À EAU SOUS PRESSION TYPE AQUAJET	
P. 207	● BROSSES DE NETTOYAGE	
RECOMMANDATIONS		P. 208
P. 209	● des fabricants d'instrumentation de chirurgie	
P. 210	● pour la décontamination, le nettoyage et la stérilisation des instruments de chirurgie	
INDEX ALPHABÉTIQUE		P. 212
P. 213	● Classement par dispositifs	
P. 224	● Classement par gammes	
P. 235	● Classement par références	

PINCES À PRÉHENSION



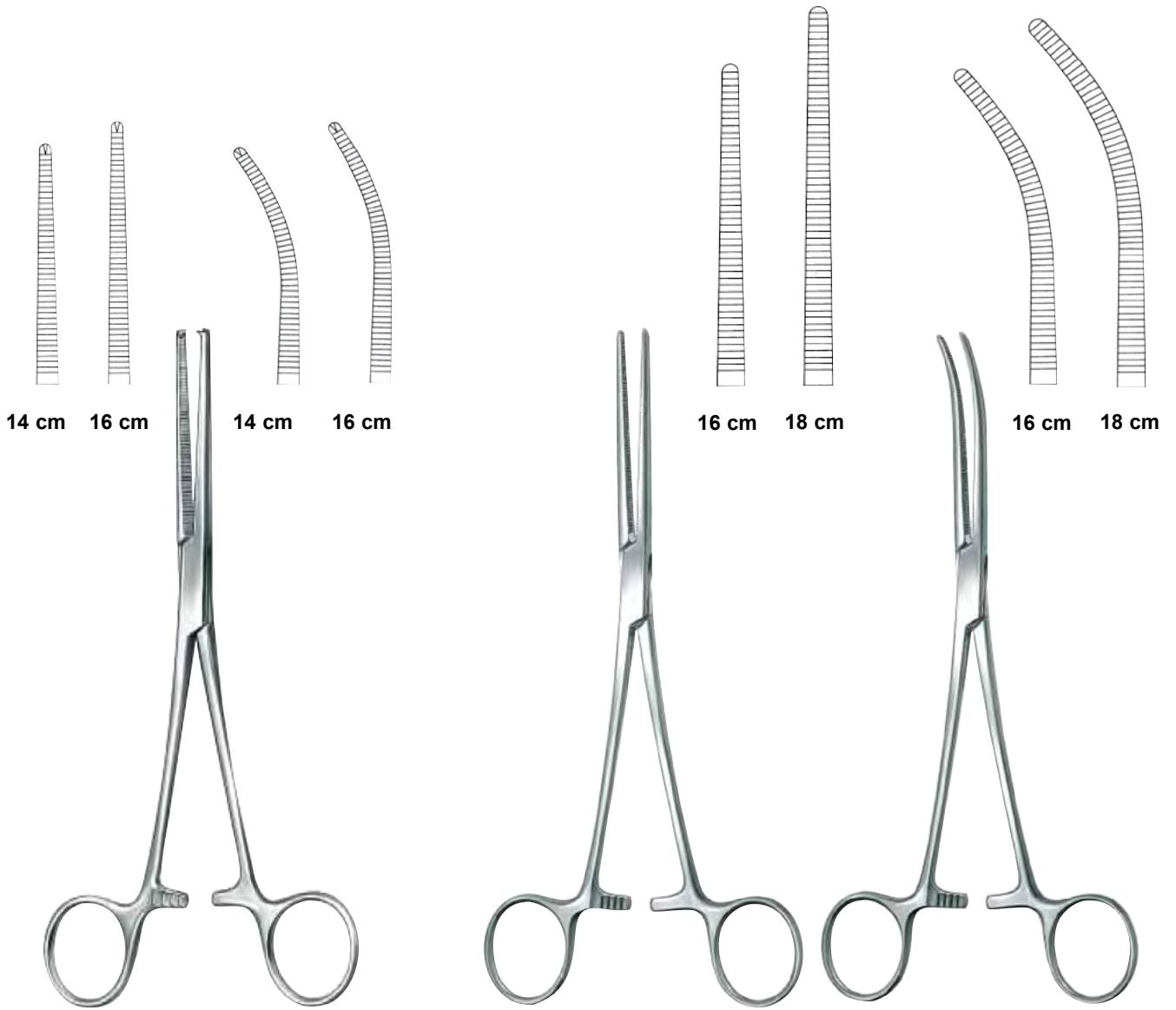

PINCE KOCHER

**PINCE ROCHESTER-PEAN
(KOCHER SANS GRIFFES)**

Tailles	DROITE	COURBE
14,5 cm	21-10214	21-10314
16 cm	21-10216	21-10316
18 cm	21-10218	21-10318
20 cm	21-10220	21-10320
22 cm	21-10222	21-10322
24 cm	21-10224	21-10324

Tailles	DROITE	COURBE
14,5 cm	21-10414	21-10514
16 cm	21-10416	21-10516
18 cm	21-10418	21-10518
20 cm	21-10420	21-10520
22 cm	21-10422	21-10522
24 cm	21-10424	21-10524

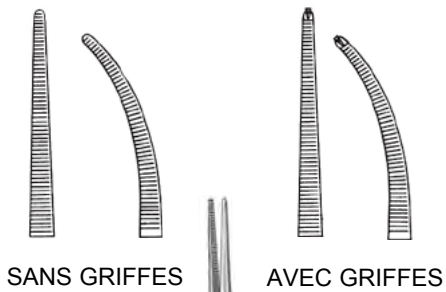

PINCE LERICHE

SANS GRIFFES		
Tailles	DROITE	COURBE
15 cm	21-15215	21-15315
18 cm	21-15218	21-15318

AVEC GRIFFES		
Tailles	DROITE	COURBE
15 cm	21-15415	21-15515
18 cm	21-15418	21-15518



PINCE KELLY

SANS GRIFFES		
Tailles	DROITE	COURBE
14 cm	21-16614	21-16714
16 cm	21-16616	21-16716
18 cm	21-16618	21-16718

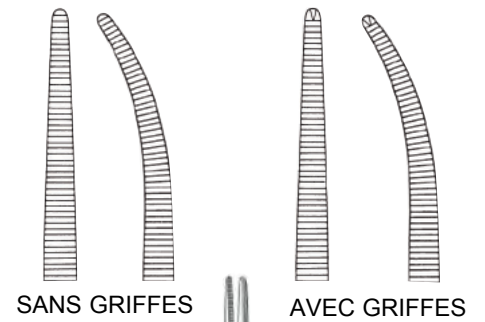

PINCE CRILE

SANS GRIFFES		
Tailles	DROITE	COURBE
14 cm	21-13214	21-13314
16 cm	21-13216	21-13316

AVEC GRIFFES		
Tailles	DROITE	COURBE
14 cm	21-13414	21-13514
16 cm	21-13416	21-13516



**PINCE TERRIER
DROITE**

13 cm **23-10412**



**PINCE MIXTER-BABY
COURBE**

13,5 cm **23-30514**

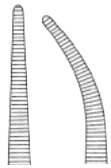

SANS GRIFFES



**PINCE HARTMANN
(BABY-MOSQUITO)**

SANS GRIFFES

Taille	DROITE	COURBE
10 cm	21-18010	21-18110

AVEC GRIFFES

Taille	DROITE	COURBE
10 cm	21-18210	21-18310



SANS GRIFFES



PINCE MICRO-HALSTEAD

SANS GRIFFES

Taille	DROITE	COURBE
12 cm	21-17612	21-17712

AVEC GRIFFES

Taille	DROITE	COURBE
12 cm	21-17812	21-17912



AVEC GRIFFES

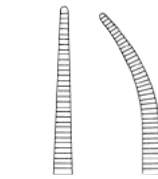

SANS GRIFFES



PINCE HALSTEAD-MOSQUITO

SANS GRIFFES

Taille	DROITE	COURBE
12,5 cm	21-17212	21-17312

AVEC GRIFFES

Taille	DROITE	COURBE
12,5 cm	21-17412	21-17512



**PINCE DE MAIER
DROITE**

20 cm **23-26020**
25 cm **23-26025**



**PINCE DE COLLIN
25 cm**

droite **23-23024**
courbe **23-23124**



**PINCE DE CHERON
DROITE**

24 cm **23-24024**



PINCE DE PELKMANN
25 cm

courbe **23-21725**
droite **23-21825**



PINCE DE FOERSTER
mors striés

Tailles	DROITE	COURBE
20 cm	23-21220	23-21320
25 cm	23-21225	23-21325

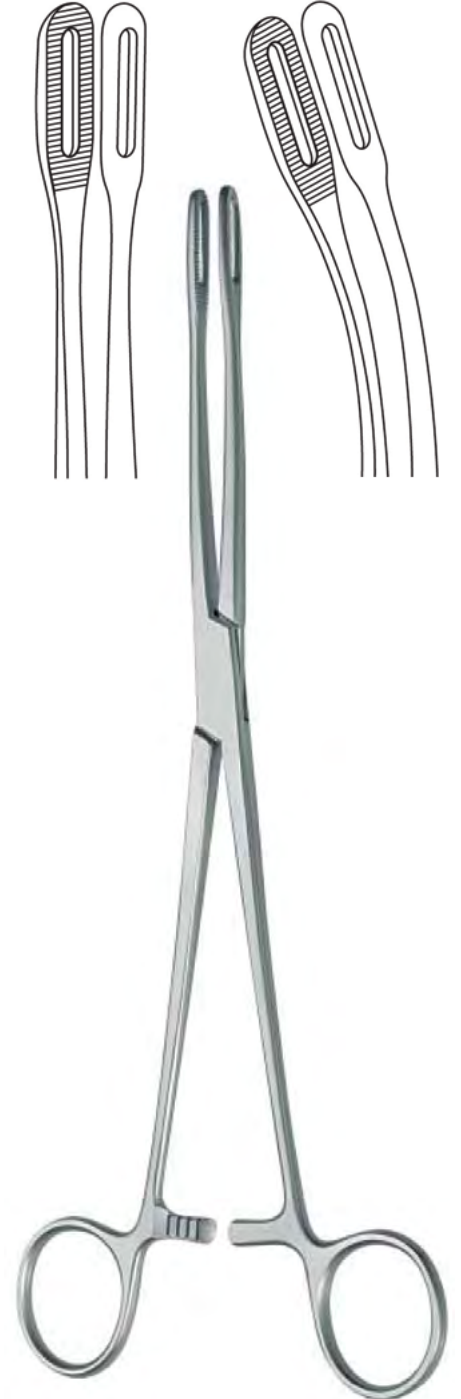

PINCE DE FOERSTER
étroite
25 cm

Droite **23-21920**
courbe **23-22125**

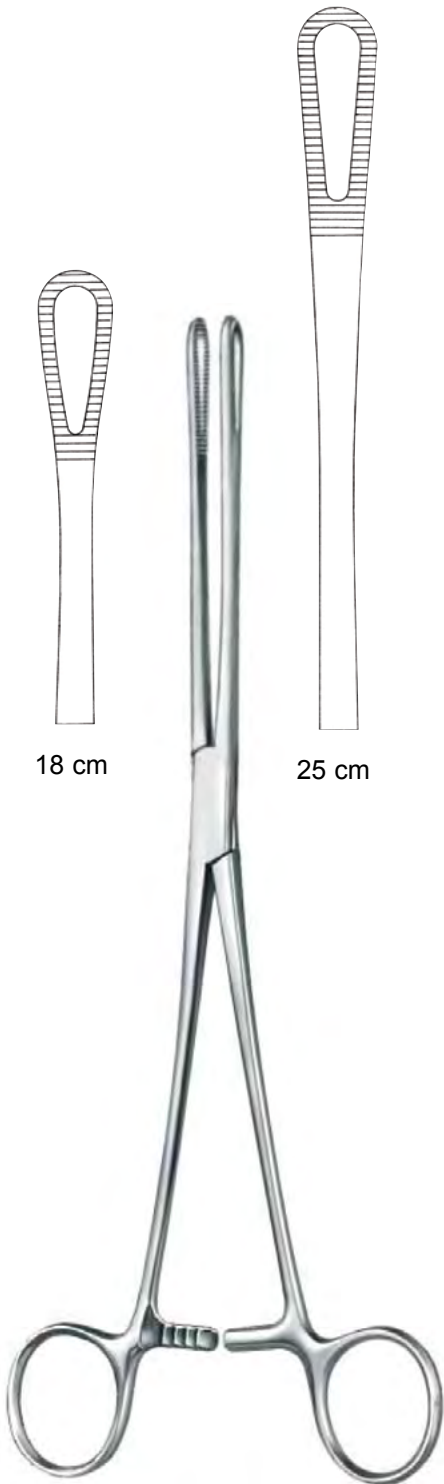

18 cm

25 cm

**PINCE DE RAMPLEY
DROITE**

18 cm **23-25318**
25 cm **23-25325**



24 cm **23-25424**

**PINCE DE BERGMANN
DROITE**



18 cm **23-10818**
20 cm **23-10820**

PINCE GREGOIRE



**PINCE DE BOZEMANN
COURBE
CONTRE-COUDÉE**
26 cm **23-25126**

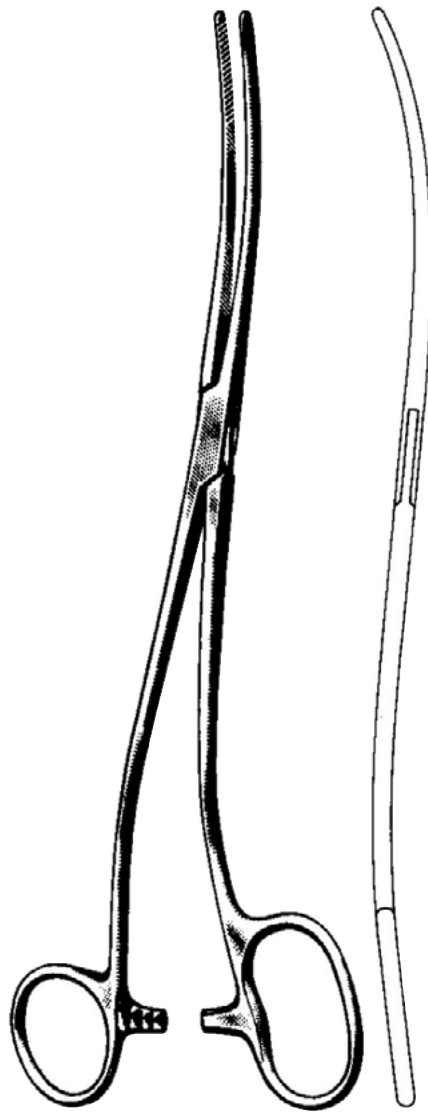

**PINCE DE BOZEMANN- DOUGLAS
GRAND ANNEAU
CONTRE-COUDÉE**
26 cm **23-25226**



**PINCE À POLYPES
DE KELLY
COURBE**
32 cm **23-25632**



**PINCE À POLYPES
DE NOTO
DROITE**

27 cm **23-25727**



**PINCE À POLYPES
DE HEYWOOD-SMITH**

26 cm **23-25826**



**PINCE POUR
TUNNELISATION**

39,5 cm **23-25540**



PINCE DE BENGOLEA

SANS GRIFFES		
Tailles	DROITE	COURBE
20 cm	21-21020	21-21120
24 cm	21-21024	21-21124
26 cm	21-21026	21-21126



PINCE DE BENGOLEA

AVEC GRIFFES		
Tailles	DROITE	COURBE
20 cm	21-21220	21-21320
24 cm	21-21224	21-21324
26 cm	21-21226	21-21326



Fig. 1



Fig. 2

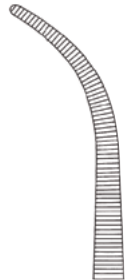
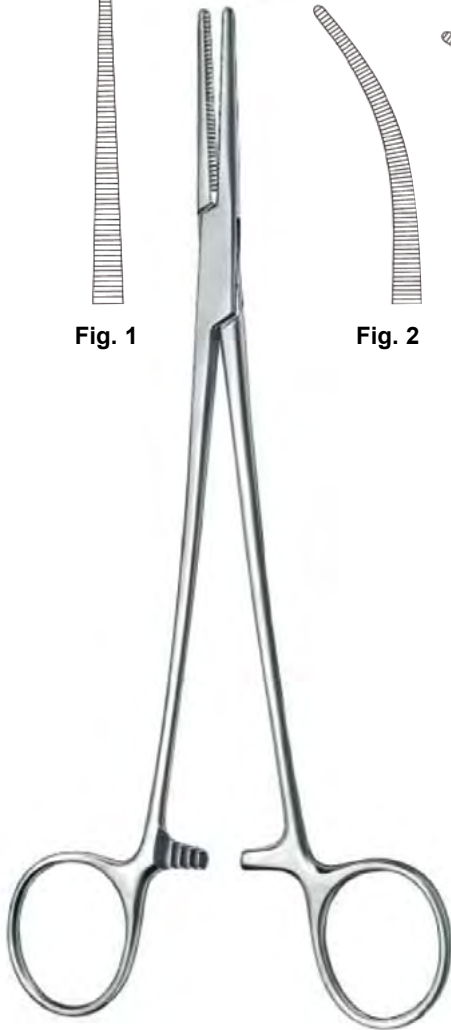
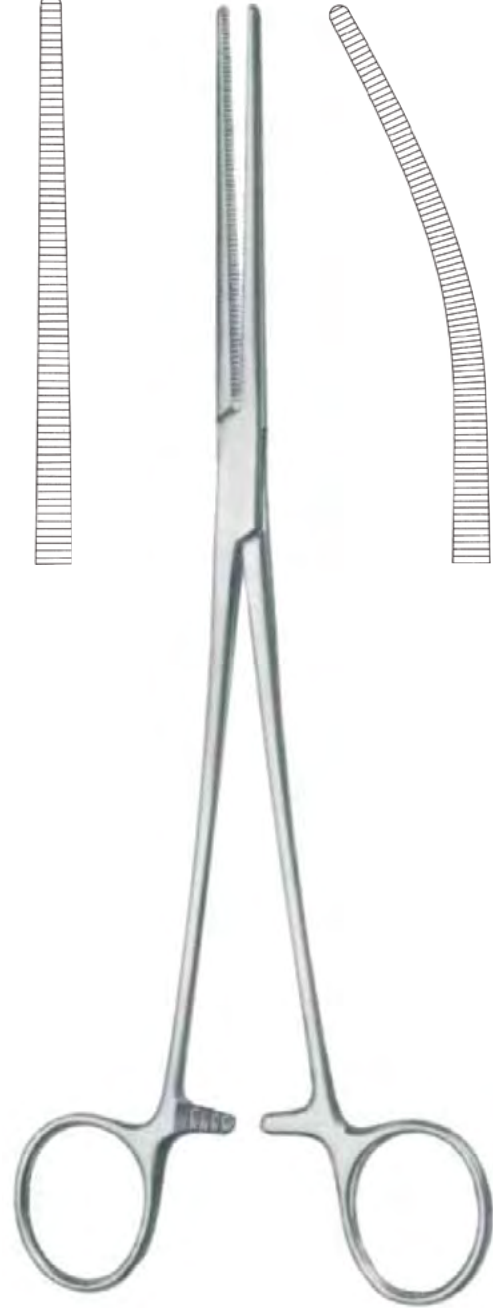
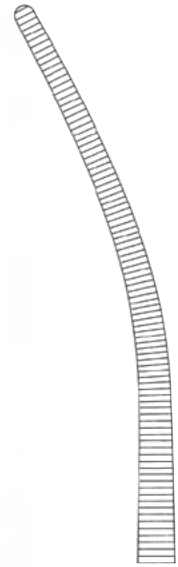

Fig. 3



PINCE DE HEISS
20 cm



PINCE DE SAROT
SANS GRIFFES
25 cm

DROITE **23-21804**
COURBE **23-21904**

Fig.	Mors	SANS GRIFFES	AVEC GRIFFES
1	DROIT	21-21420	21-21720
2	COURBE	21-21520	21-21820
3	TRÈS COURBE	21-21620	-



PINCE DE ROBERTS
SANS GRIFFES
22 cm

DROITE **23-22321**
COURBE **23-22322**

PINCE DE MOYNIHAN
SANS GRIFFES
23 cm

COURBE **23-27123**

PINCE DE SANTY
SANS GRIFFES
30 cm

LÉGÈREMENT COURBE
21-22030



Fig. 1 Fig. 2



Fig. 3 Fig. 4



PINCE DE BAINBRIDGE
DROITE

Tailles	Fig.	Réf.
15 cm	1	21-48015
18,5 cm	2	21-48018



PINCE DE BAINBRIDGE
COURBE

Tailles	Fig.	Réf.
15 cm	3	21-48115
18,5 cm	4	21-48118



Fig. 1

Fig. 2

Fig. 3

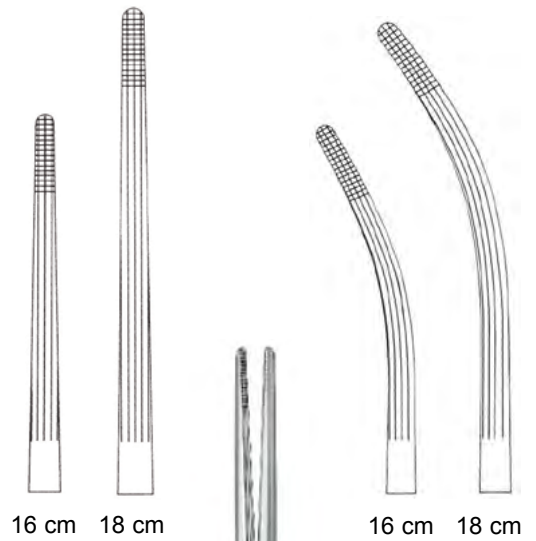

16 cm 18 cm

16 cm 18 cm

PINCE DE CRAFOORD-SELLORS

Fig.	Mors	Tailles	Réf.
1	DEMI-COURBE	24 cm	21-45601
2	COURBE	23 cm	21-45602
3	TRÈS COURBE	22 cm	21-45603

PINCE DE ROCHESTER-CARMALT

Tailles	DROITE	COURBE
16 cm	21-34016	21-34116
20 cm	21-34020	21-34120



POZZI

18 cm **35-10218**
24 cm **35-10224**

**POZZI SLIM
MORS FINS**

25 cm **35-10725**

POZZI-PALMER

24 cm **35-10424**



**SCHRÖDER
POZZI FORTE**

25 cm **35-10225**



POZZI PALMER CHERON

24 cm **35-11024**

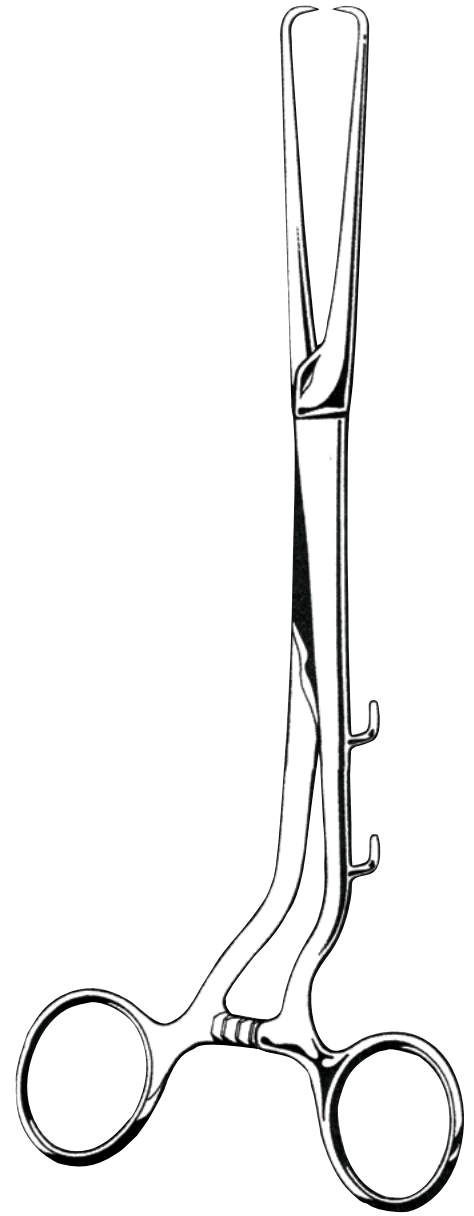

**PINCE POUR HYSTÉROGRAPHIE
2 CROCHETS**

24 cm **35-44120**

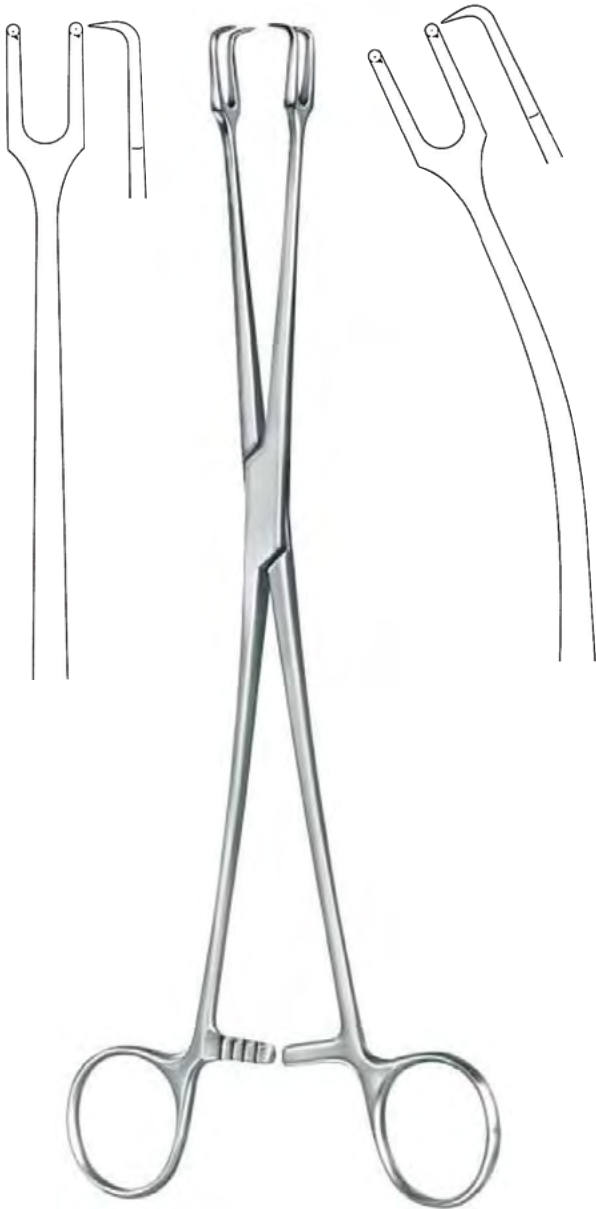

PINCE DE SCHRÖDER

2 x 2 GRIFFES
MORS 10 mm
24 cm

DROITE **35-11601**
COURBE **35-11602**

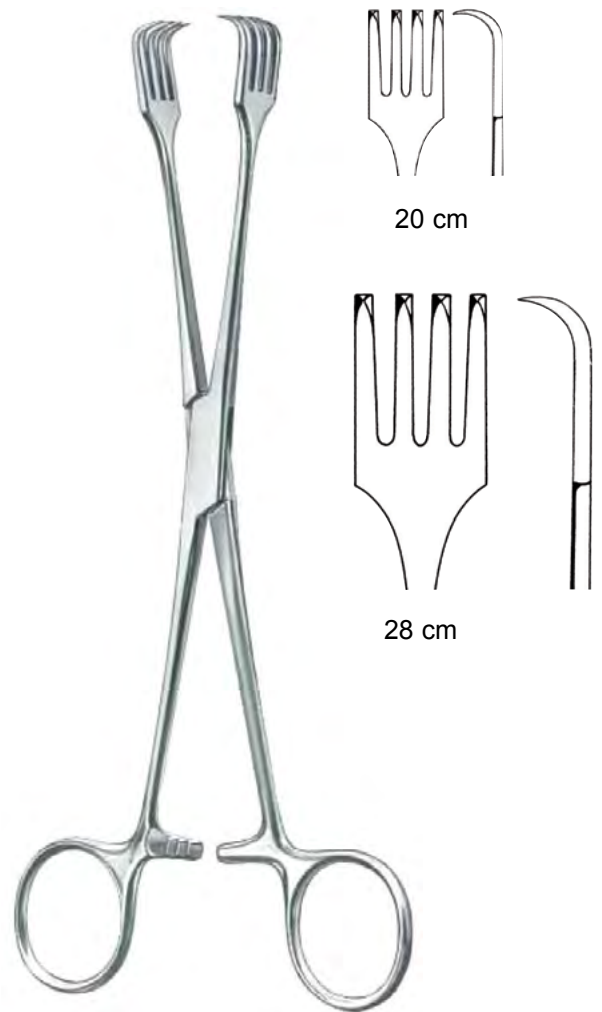

PINCE DE CZERNY

DROITE
4 x 4 GRIFFES

20 cm **35-11720**
28 cm **35-11728**

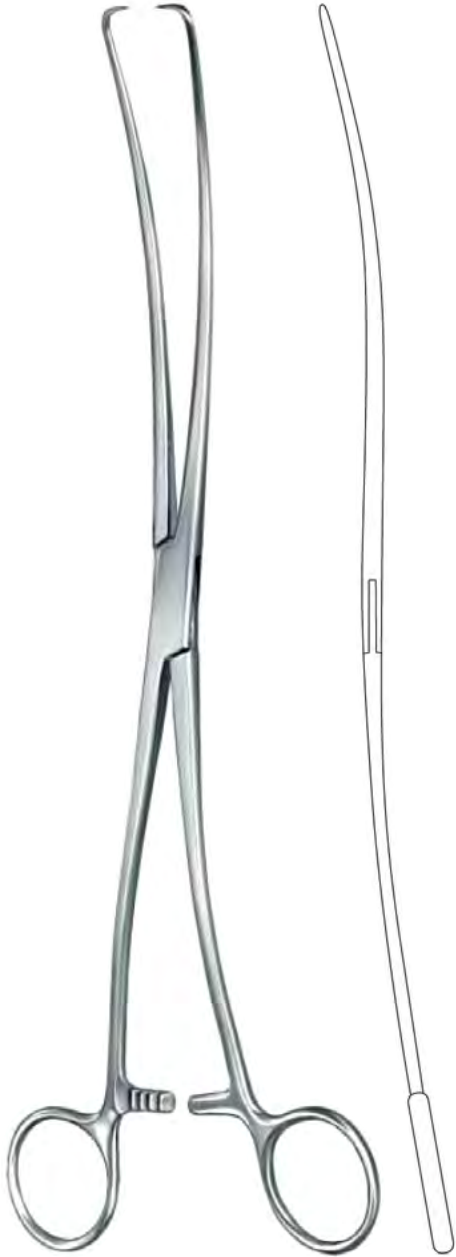

PINCE DE DUPLAY
FORME EN S

25 cm **35-10328**



PINCE DE MUSEUX
DROITE
2 x 2 GRIFFES
24 cm

Tailles	Références
Mors 6 mm	35-10607
Mors 8 mm	35-10609
Mors 10 mm	35-10610



**PINCE DE MUSEUX-PALMER
FINE**

24 cm **35-10824**



**PINCE DE MUSEUX-PALMER-CHERON
FINE COUDÉE**

24 cm **35-11224**



**PINCE À POLYPES
MORS EN CURETTE**

24 cm **35-21224**



**PINCE À POLYPES
DE PALMER**

21 cm **35-21221**

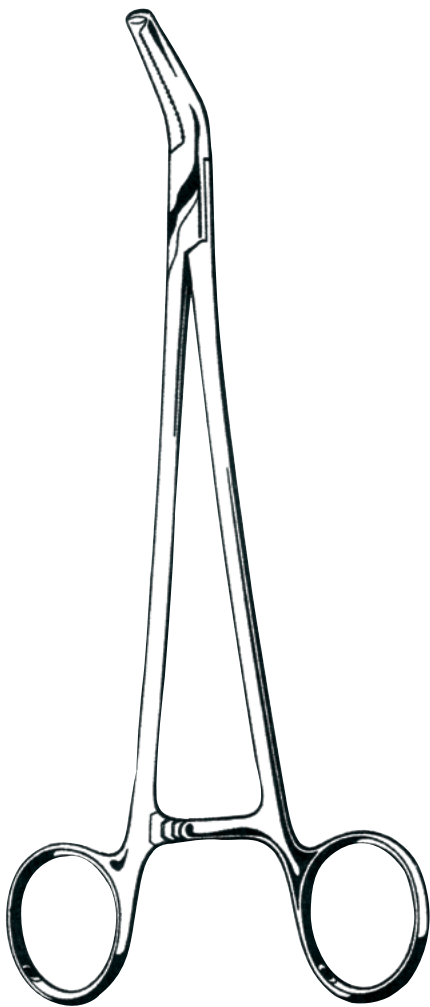

**PINCE DE ROCHARD
COUDÉE**

20 cm **35-21320**



PINCE DE KROBACH
Mors 10 mm

25 cm **35-22825**



**PINCE À FAUX GERMES
DE LEPAGE**

21 cm à tenon, démontable

35-21021

27 cm à vis
(photo ci-dessus)

35-21027

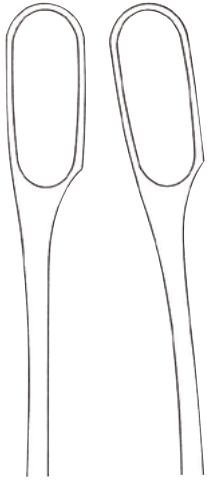

Fig. 1

Fig. 2

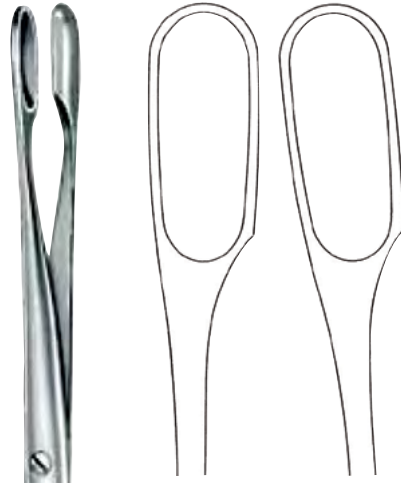
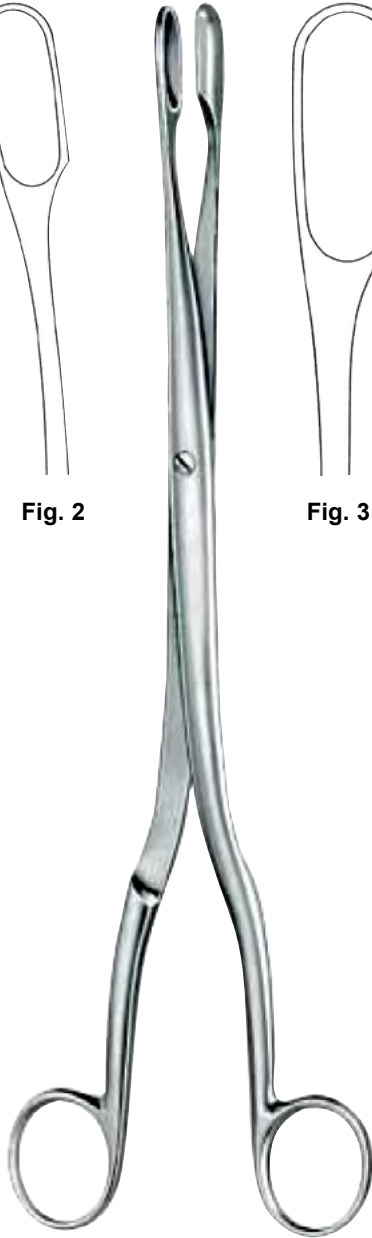

Fig. 3

Fig. 4



**PINCE À FAUX GERMES
DE WINTER**

28 cm

Mors	Fig.	DROITE	Fig.	COURBE
9,5 mm	Fig. 1	35-21040	Fig. 2	35-21041
13,5 mm	Fig. 3	35-21042	Fig. 4	35-21043

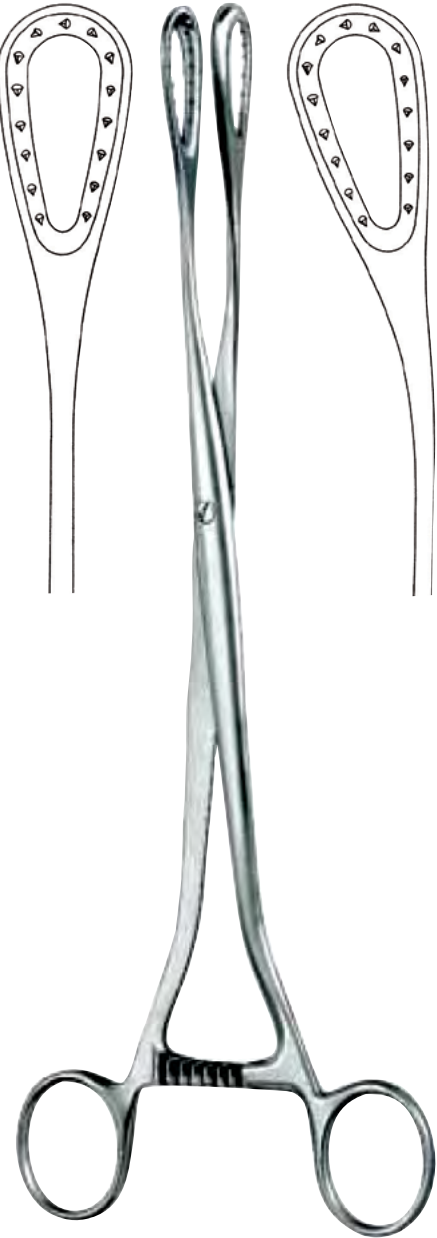
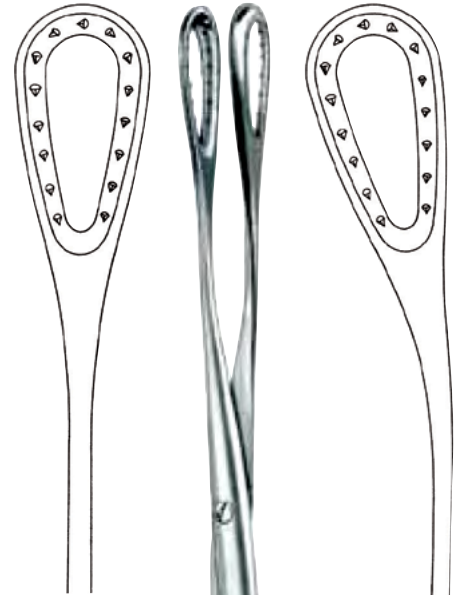

**PINCE À FAUX GERMES
DE SÄNGER**

27 cm

Mors	DROITE	COURBE
17,5 mm	35-21028	35-21029

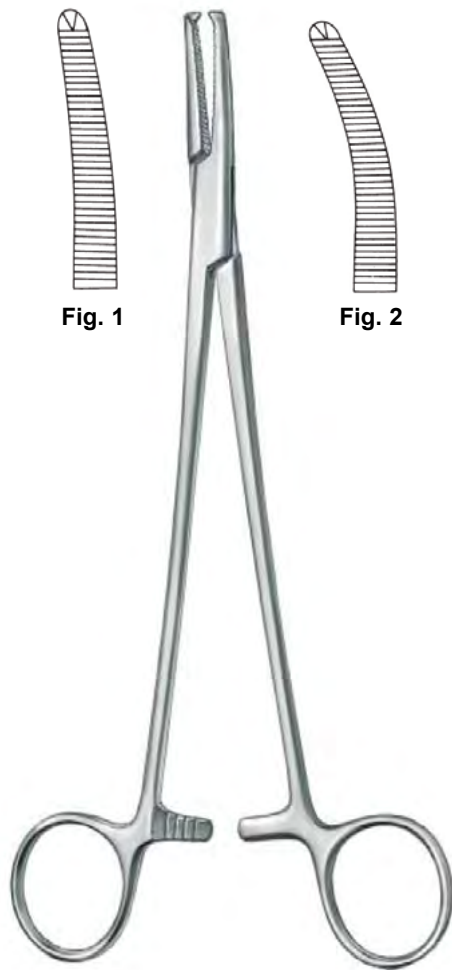

Fig. 1

Fig. 2

PINCE DE J.L FAURE
1 x 2 GRIFFES

Fig.	Tailles	Mors	Réf.
Fig. 1	21 cm	Mors avec faible courbure	35-20520
Fig. 2	23 cm	Mors avec forte courbure	35-20723

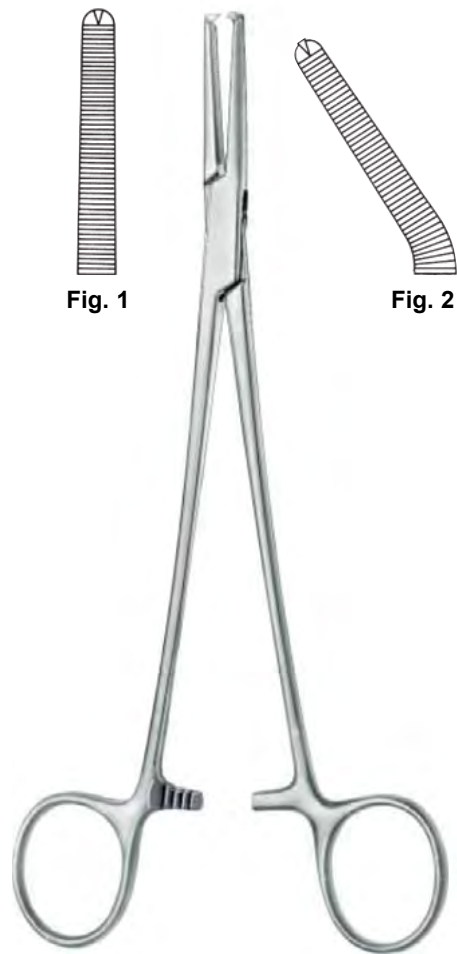

Fig. 1

Fig. 2

PINCE DE PHANEUF
1 x 2 GRIFFES

Fig.	Tailles	Mors	Réf.
Fig. 1	21 cm	DROITE pour le péritoine	35-21130
Fig. 2	21 cm	COUDÉE pour hystérectomie	35-21140



PINCE DE BABY-MIKULICZ
AVEC GRIFFES

14 cm **35-21114**

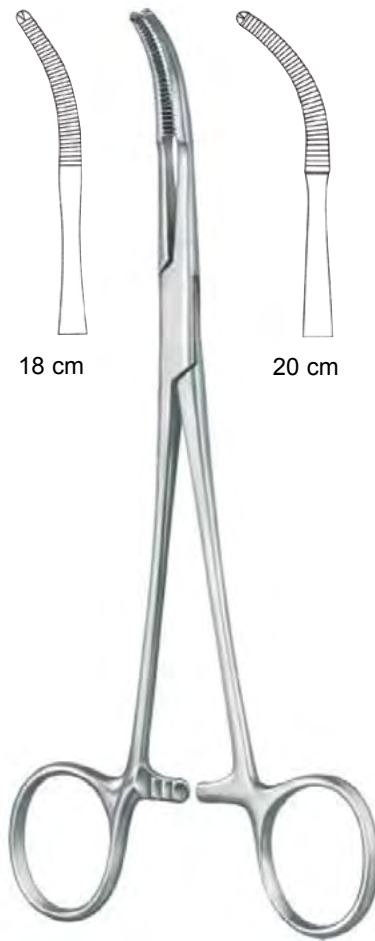

PINCE DE MIKULICZ
AVEC GRIFFES

18 cm **35-21118**
20 cm **35-21120**



PINCE DE WERTHEIM
AVEC GRIFFES
COURBE

23 cm **35-20123**

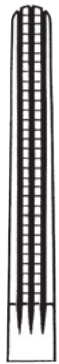

Fig. 1



Fig. 2



Fig. 3



Fig. 4



Fig. 5



Fig. 6



Fig. 7

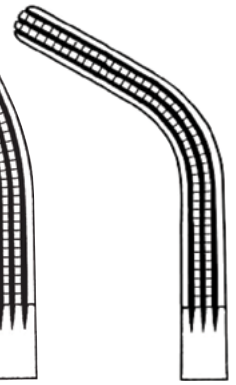

Fig. 8



PINCE DE ROGERS
pour hystérectomie

Fig.	Mors	Tailles	Réf.
Fig. 1	DROITE	21,5 cm	35-21810
Fig. 2	DEMI-COURBE	21 cm	35-21820
Fig. 3	COURBE	21 cm	35-21830
Fig. 4	TRÈS COURBE	20,5 cm	35-21840



PINCE DE ROGERS
pour hystérectomie

Fig.	Mors	Tailles	Réf.
Fig. 5	DROITE	25,5 cm	35-21910
Fig. 6	DEMI-COURBE	25 cm	35-21920
Fig. 7	COURBE	24,5 cm	35-21930
Fig. 8	TRÈS COURBE	24,5 cm	35-21940

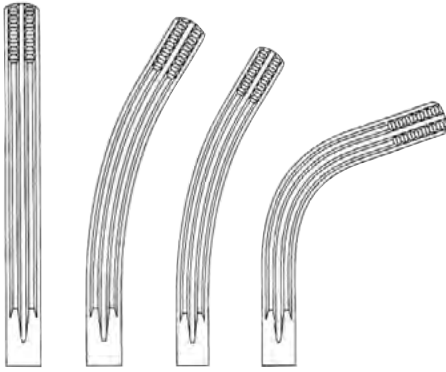

Fig. 1 Fig. 2 Fig. 3 Fig. 4

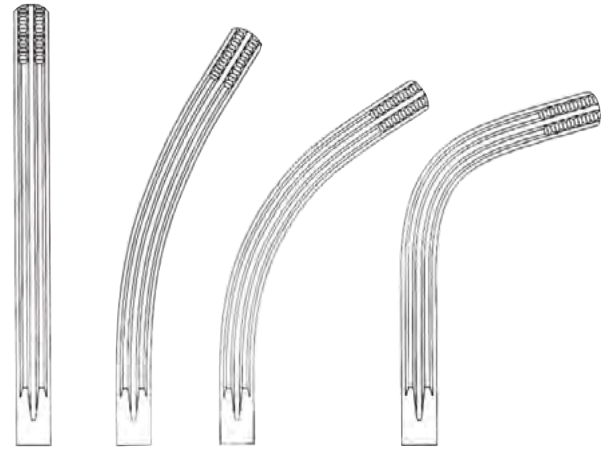

Fig. 5 Fig. 6 Fig. 7 Fig. 8



**PINCE À PARAMETRIUM
pour hystérectomie 21 cm**



**PINCE À PARAMETRIUM
pour hystérectomie**

Fig.	Mors	Réf.
Fig. 1	DROITE	35-23021
Fig. 2	DEMI-COURBE	35-23321
Fig. 3	COURBE	35-23521
Fig. 4	TRÈS COURBE	35-23721

Fig.	Mors	24 cm	26 cm	30 cm
Fig. 5	DROITE	35-23024	35-23026	35-23030
Fig. 6	DEMI-COURBE	35-23324	35-23326	35-23330
Fig. 7	COURBE	35-23524	35-23526	35-23530
Fig. 8	TRÈS COURBE	35-23724	35-23726	35-23730

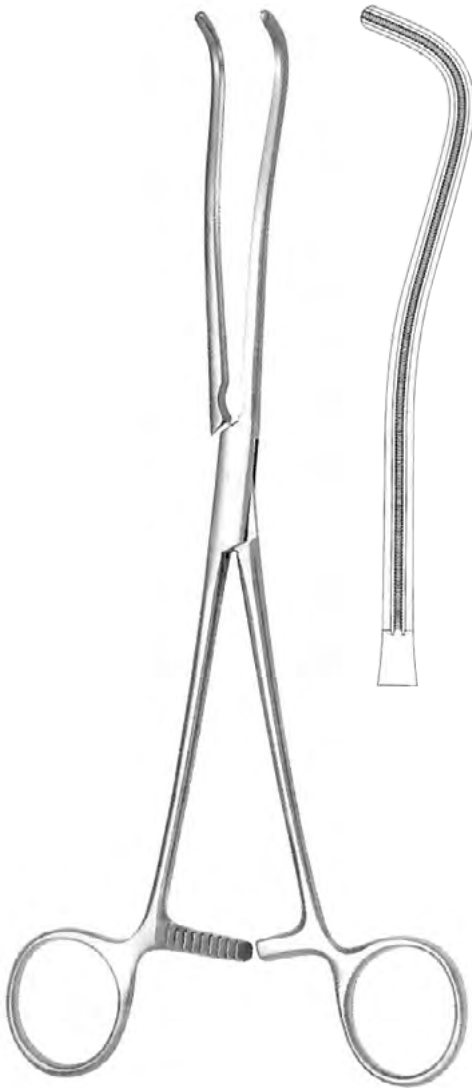

**PINCE MULTI-LIGATURE
COUDÉE**

26 cm **ZE08490-00**



**PINCE LIGATURE EN U
COURBE**

21 cm **ZE08498-21**



**PINCE LIGATURE EN U
COURBE**

27 cm **ZE08498-27**



PINCE DE SPENCER WELLS
COURBE

24 cm [ZE08409-24](#)

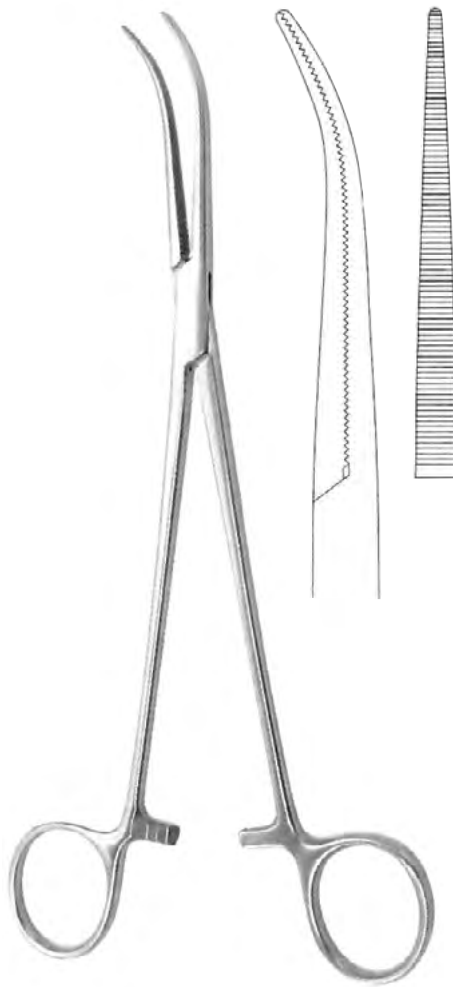

PINCE DE TUNNELISATION
COURBE

23 cm [ZE08440-01](#)
29 cm [ZE08440-02](#)

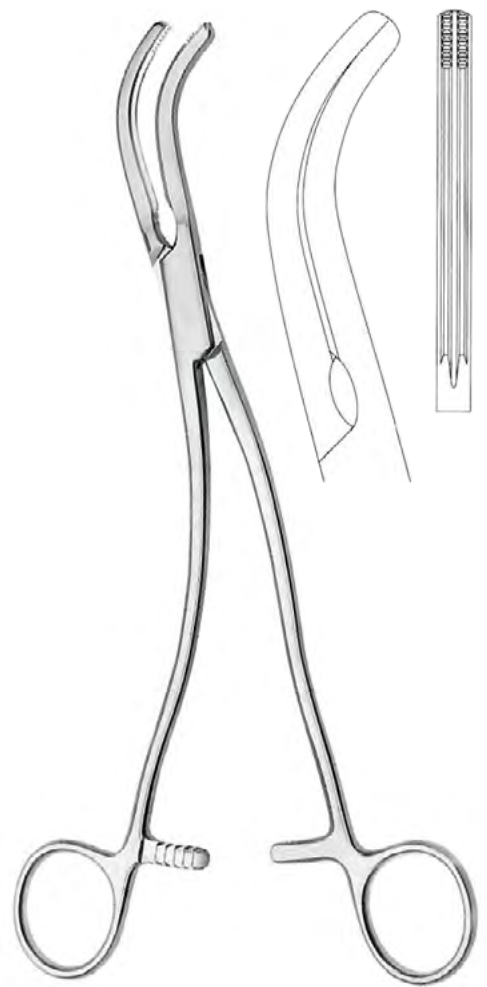

PINCE LATÉRALE
COUDÉE

24 cm [ZE08621-24](#)
30 cm [ZE08621-30](#)



Fig. 1



Fig. 2

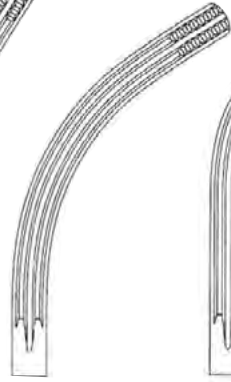

Fig. 3

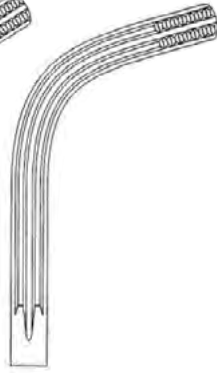
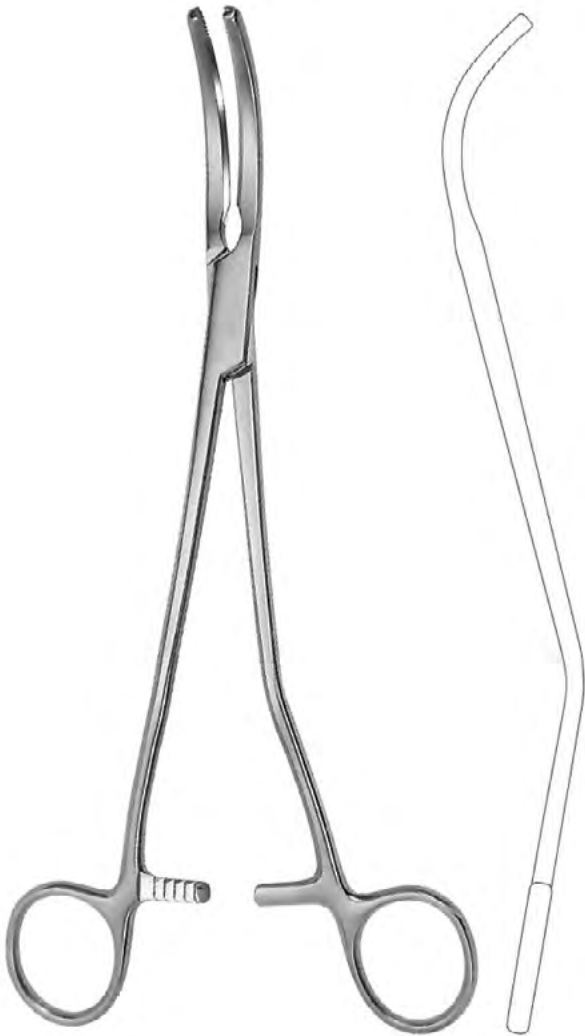
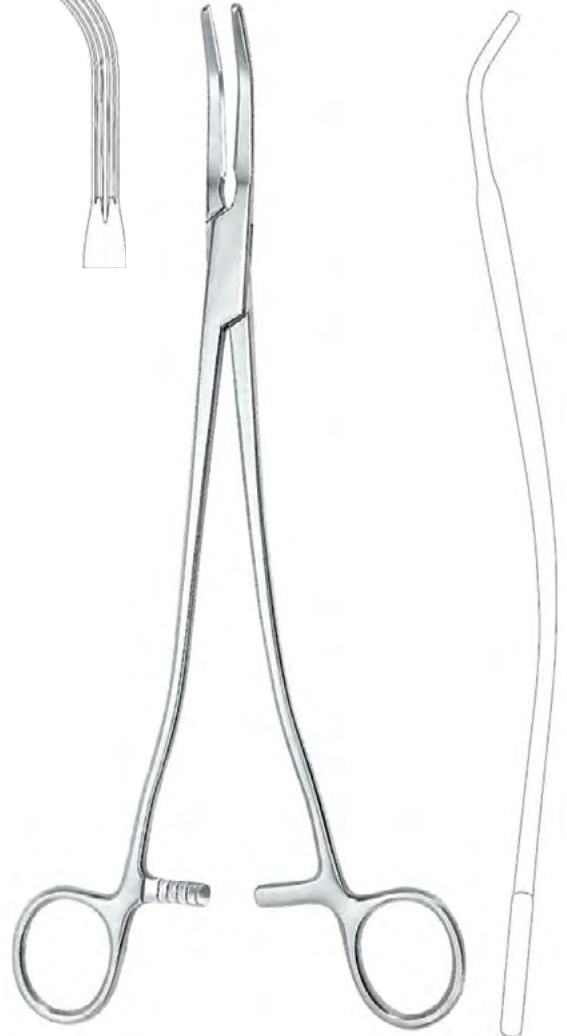

Fig. 4



PINCE DE LAINZ
CONTRE-COUDÉE DE 24 cm



PINCE D'ADNEX
FORME EN S

26 cm **ZE08625-00**

Fig.	Mors	Réf.
Fig. 1	DROITE	ZE08623-01
Fig. 2	DEMI-COURBE	ZE08623-02
Fig. 3	COURBE	ZE08623-03
Fig. 4	TRÈS COURBE	ZE08623-04

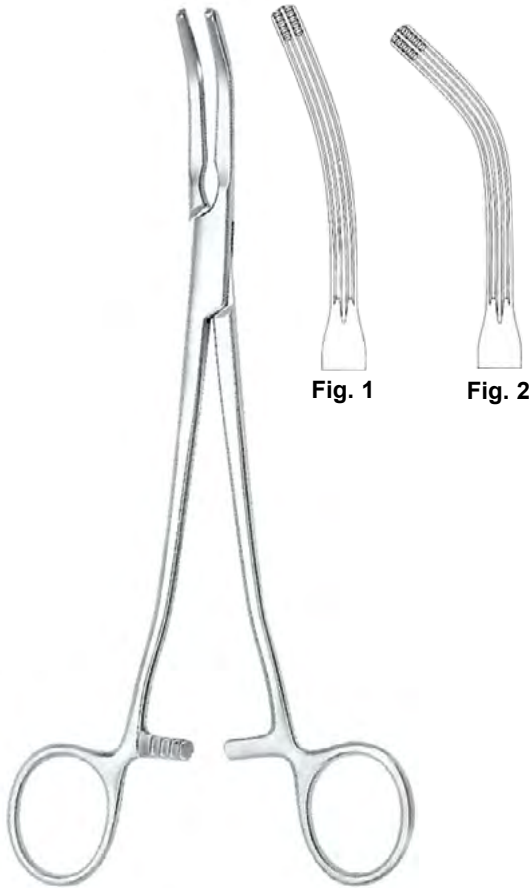
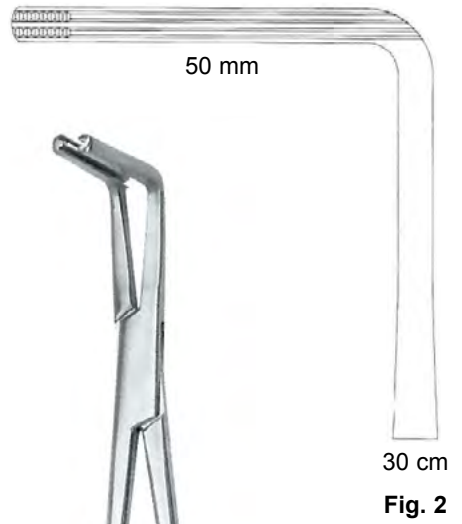
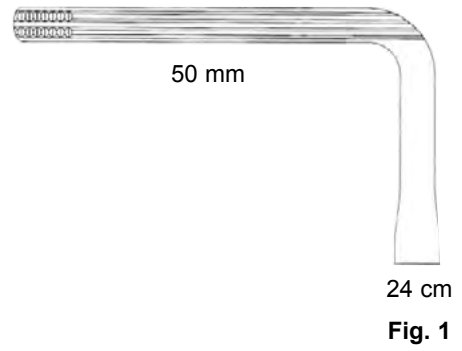

PINCE D'ADNEX
21 cm

Fig.	Mors	Réf.
Fig. 1	DEMI-COURBE	ZE08625-03
Fig. 2	COURBE	ZE08625-04



PINCE VAGINALE
COUDÉE À 90°

Fig.	Tailles	Réf.
Fig. 1	24 cm	ZE08627-24
Fig. 2	30 cm	ZE08627-30

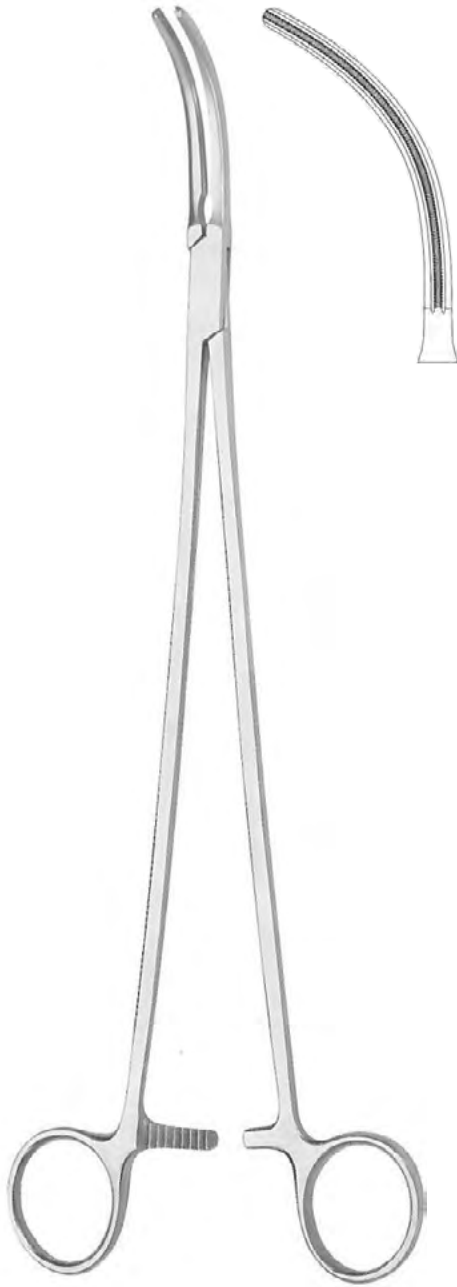

PINCE CARDINAL
29 cm **ZE08629-00**

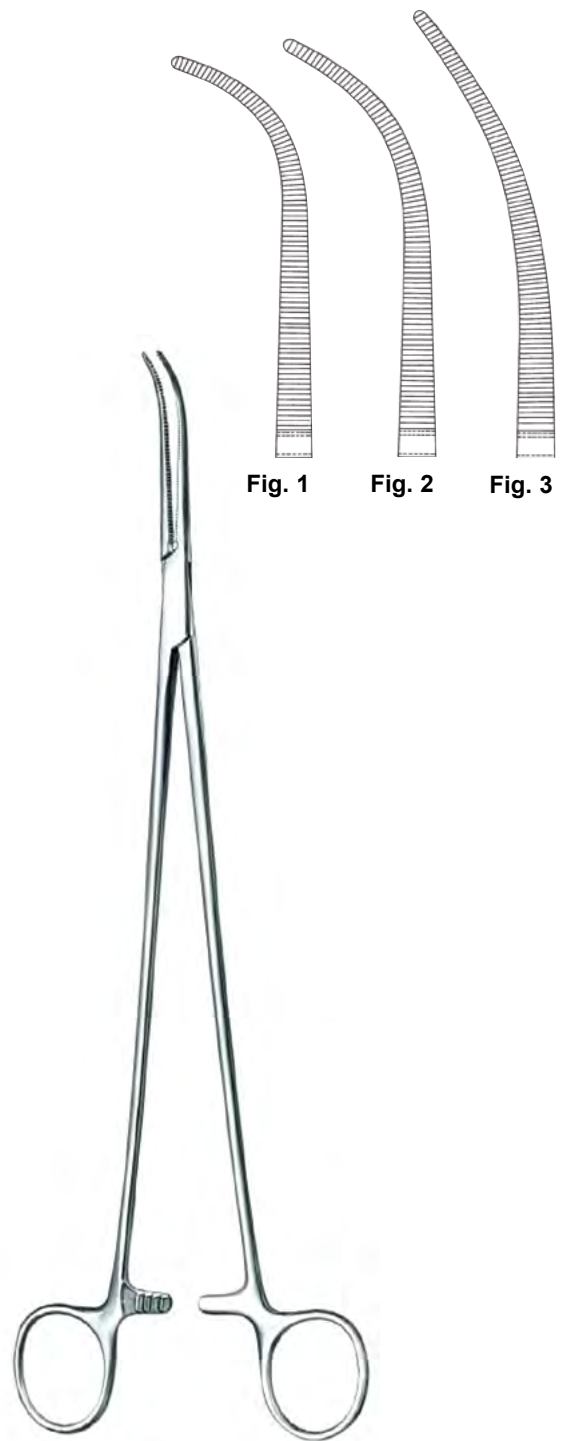

PINCE OVERHOLT

Fig.	Mors	Tailles	Réf.
Fig. 1	COURBE	29,5 cm	23-34610
Fig. 2	DEMI-COURBE	21 cm	23-34620
Fig. 3	TRÈS COURBE	21 cm	23-34630

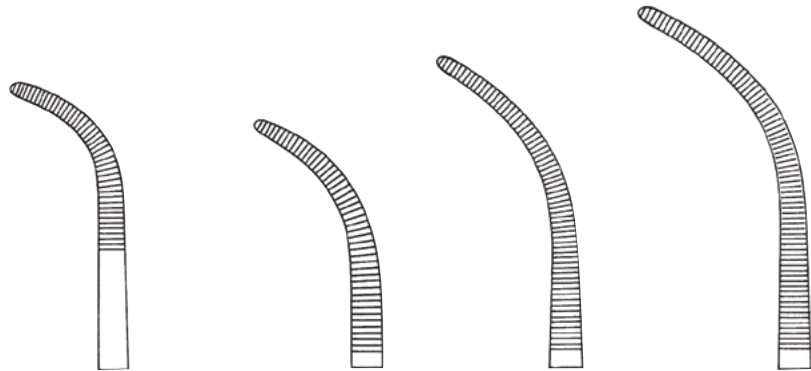

Fig.	Fig. 1
Tailles	20,5 cm
Réf.	23-34320
Tailles	27 cm
Réf.	23-34520

Fig. 2
20 cm
23-34330
26,5 cm
23-34530

Fig. 3
21,5 cm
23-34340
27,5 cm
23-34540

Fig. 4
22 cm
23-34350
28 cm
23-34550

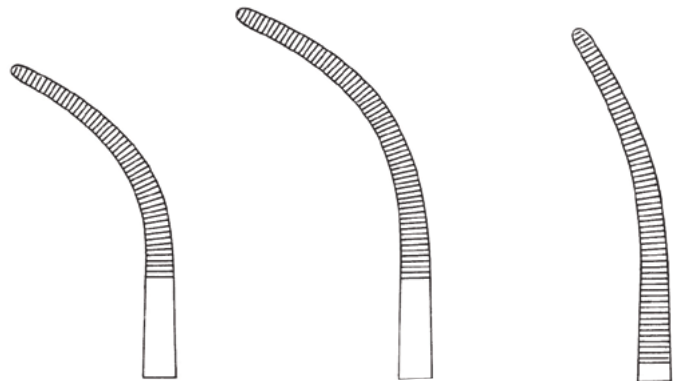
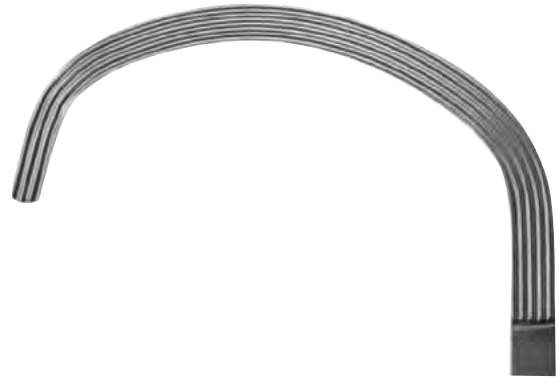

Fig. 5
21,5 cm
23-34360
27,5 cm
23-34560

Fig. 6
21,5 cm
23-34370
28 cm
23-34570

Fig. 7
21,5 cm
23-34380
27,5 cm
23-34580

PINCE OVERHOLT-GEISSENDÖRFER



**PINCE EN COEUR
POUR LES OVAIRES**

19 cm **23-10619**



**PINCE DE DOYEN
POUR LES OVAIRES**

20 cm **23-10620**



PINCE DE DERRA

24 cm **25-04996**



**HYSTÉROLABE DE COLLIN
À MORS MOBILES**

25 cm **35-28000**



**HYSTÉROLABE
DE DARTIGUES**

26 cm **35-28027**



**PINCE DE HULKA
MANIPULATEUR UTÉRIN**

28 cm **35-10625**

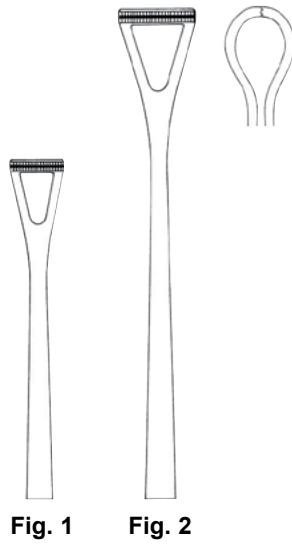
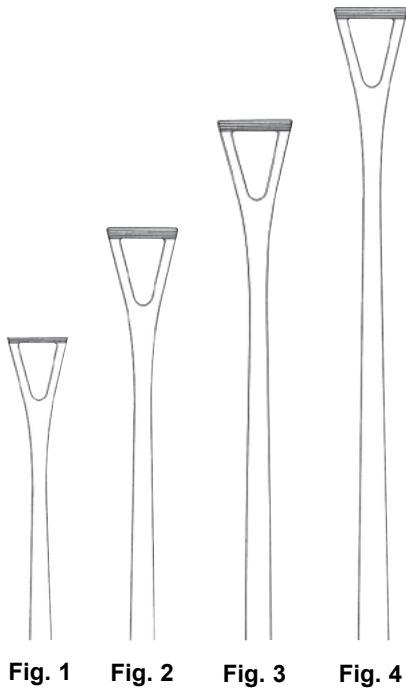

PINCE DE BABCOCK

Tailles	Fig.	Réf.
16 cm	Fig. 1	21-27016
18 cm	Fig. 2	21-27018
20 cm	Fig. 3	21-27020
24 cm	Fig. 4	21-27024



PINCE DE BABCOCK
Mors atrauma

Tailles	Fig.	Mors	Réf.
16 cm	Fig. 1	8 mm	21-27316
20 cm	Fig. 2	12 mm	21-27320



PINCE DE BABCOCK
Mors TC

Tailles	Réf.
16 cm	21-27416
20 cm	21-27420



Fig. 1

Fig. 2



Fig. 1

Fig. 2

Fig. 3

Fig. 4



PINCE D'ALLIS-BABY
4 x 5 Griffes

Tailles	Réf.
12 cm	23-10012
14 cm	23-10014



PINCE D'ALLIS

Tailles	Fig.	Griffes	Réf.
15 cm	Fig. 1	4x5 griffes	23-10001
15 cm	Fig. 2	5x6 griffes	23-10015
20 cm	Fig. 2	5x6 griffes	23-10020
25 cm	Fig. 2	5x6 griffes	23-10025
30 cm	Fig. 2	5x6 griffes	23-10030



PINCE D'ALLIS
Mors atrauma

Tailles	Fig.	Réf.
16 cm	Fig. 1	21-10116
20 cm	Fig. 2	21-10120
25 cm	Fig. 3	21-10125
30 cm	Fig. 4	21-10130

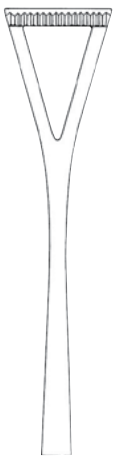

mors 13 mm

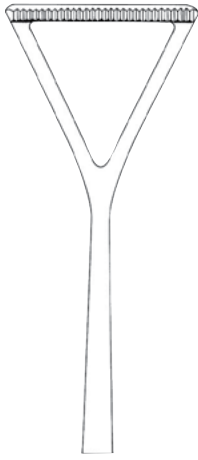

mors 24 mm



PINCE DE DUVAL
Droite - Mors Griffés

Tailles	Mors 13 mm	Mors 24 mm
18 cm	23-28618	-
20 cm	23-28620	23-28720
23 cm	-	23-28723

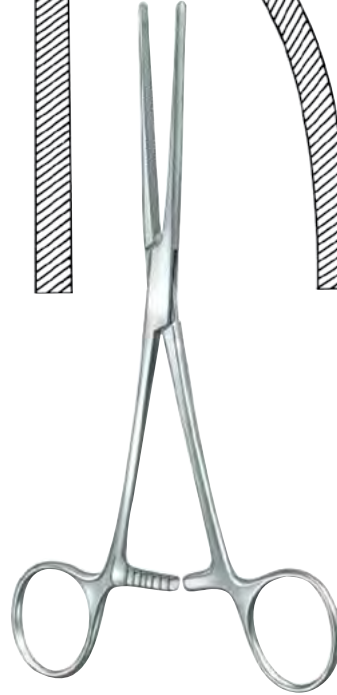
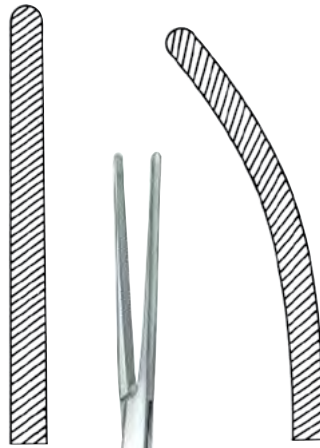

PINCE DE BABY-DOYEN
18 cm

Tailles	Réf.
DROITE	34-30018
COURBE	34-30118

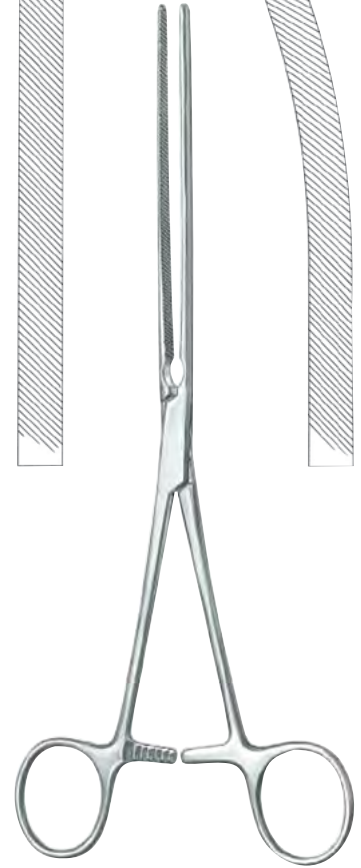
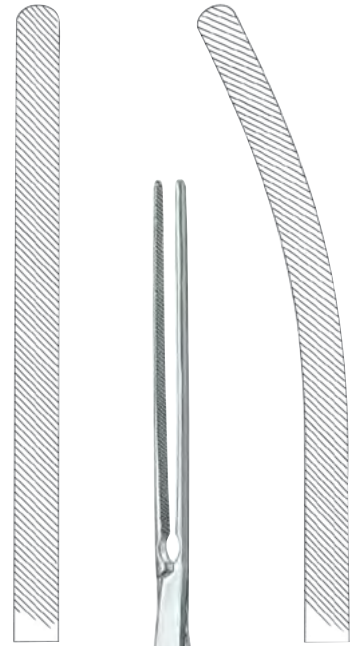

PINCE DE DOYEN

Tailles	DROITE	COURBE
21 cm	34-30020	34-30120
23 cm	34-30023	34-30123

INSTRUMENTATION EN TITANE



PINCES À DISSECTION

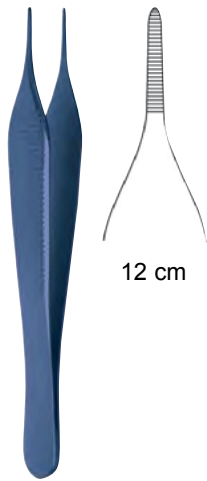

12 cm

PINCE ADSON

Titane	
Taille	SANS GRIFFES
12 cm	24-14412



12 cm

PINCE ADSON

Titane	
Taille	AVEC GRIFFES
12 cm	24-14512

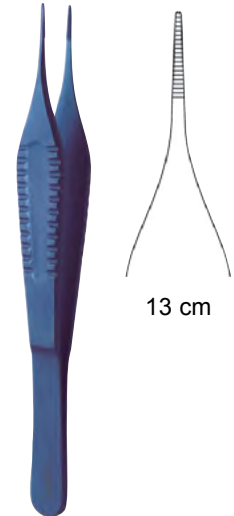

13 cm

PINCE MICRO-ADSON

Titane	
Taille	SANS GRIFFES
13 cm	24-14613



mors 0,4 mm

PINCE RHOTON
avec plateau revêtu
de poussière de diamant

Titane		
Tailles	DROITE	COURBE
15 cm	24-15015	24-15115
18 cm	24-15018	-



Fig. 1
Mors 1,5 mm

Fig. 2
Mors 1,8 mm

PINCE DE BAKEY
Atraumatique - Mors Droits

Titane		
Tailles	Mors Droits 1,5 mm	Mors Droits 1,8 mm
Fig.	Fig. 1	Fig. 2
16 cm	12-282-16-09	12-284-16-09
20,5 cm	12-282-20-09	12-284-20-09
24,5 cm	12-282-24-09	12-284-24-09

**MICRO PORTE-AIGUILLE
CORPS ARRONDI**

Titane	
Tailles	DROIT AVEC BLOCAGE
15 cm	24-26015
18 cm	24-26018
21 cm	24-26021
Tailles	DROIT SANS BLOCAGE
15 cm	24-25815
18 cm	24-25818
21 cm	24-25821



Titane	
Tailles	COURBE AVEC BLOCAGE
15 cm	24-26115
18 cm	24-26118
21 cm	24-26121
Tailles	COURBE SANS BLOCAGE
15 cm	24-25915
18 cm	24-25918
21 cm	24-25921

**MICRO PORTE-AIGUILLE
CORPS PLAT**

Titane	
Tailles	DROIT AVEC BLOCAGE
18 cm	24-25418
21 cm	24-25421
24 cm	24-25424
Tailles	DROIT SANS BLOCAGE
18 cm	24-25618
21 cm	24-25621
24 cm	24-25624



Titane	
Tailles	COURBE AVEC BLOCAGE
18 cm	24-25518
21 cm	24-25521
24 cm	24-25524
Tailles	COURBE SANS BLOCAGE
18 cm	24-25718
21 cm	24-25721
24 cm	24-25724

PINCE HALSTEAD-MOSQUITO

12 cm



Fig. 1



Fig. 2



Fig. 3



Fig. 4



Titane		
Tailles	Fig.	SANS GRIFFES
DROITE	Fig. 1	13-310-62-09
COURBE	Fig. 2	13-311-62-09

Titane		
Tailles	Fig.	AVEC GRIFFES
DROITE	Fig. 3	13-312-62-09
COURBE	Fig. 4	13-313-62-09

MICRO PINCETTE

avec guide 0,1 mm

Titane	
Tailles	SANS GRIFFES 0,4 mm
15 cm	24-01015
18 cm	24-01018



Titane	
Tailles	AVEC GRIFFES 0,4 mm
15 cm	24-02015
18 cm	24-02018



MICRO CISEAUX
CORPS ARRONDI

Titane	
Tailles	DROITS Mors 10 mm
15 cm	24-27015
18 cm	24-27018



Titane	
Tailles	COURBES Mors 10 mm
15 cm	24-27115
18 cm	24-27118



MICRO CISEAUX
CORPS PLAT

Titane	
Tailles	DROITS Mors 10 mm
15 cm	24-27415
18 cm	24-27418



Titane	
Tailles	COURBES Mors 10 mm
15 cm	24-27515
18 cm	24-27518



CISEAUX





**CISEAUX MÉDECIN
STANDARDS MOUSSES**

Inox		
Tailles	DROITS	COURBES
11,5 cm	17-10211	17-10311
13 cm	17-10213	17-10313
14,5 cm	17-10214	17-10314
16 cm	17-10216	17-10316
18 cm	17-10218	17-10318
20 cm	17-10220	17-10320



**CISEAUX DAUPHIN
MOUSSES POINTUS**

Inox		
Tailles	DROITS	COURBES
11,5 cm	17-10411	17-10511
13 cm	17-10413	17-10513
14,5 cm	17-10414	17-10514
16 cm	17-10416	17-10516
18 cm	17-10418	17-10518
20 cm	17-10420	17-10520



CISEAUX STANDARDS POINTUS

Inox		
Tailles	DROITS	COURBES
11,5 cm	17-10611	17-10711
13 cm	17-10613	17-10713
14,5 cm	17-10614	17-10714
16 cm	17-10616	17-10716
18 cm	17-10618	17-10718
20 cm	17-10620	17-10720



CISEAUX MAYO

Inox		
Tailles	DROITS	COURBES
15 cm	17-11015	17-11115
17 cm	17-11017	17-11117
23 cm	17-11023	17-11123



CISEAUX MAYO

TC (tungstène)		
Tailles	DROITS	COURBES
14,5 cm	17-55214	17-55314
17 cm	17-55217	17-55317
23 cm	17-55223	17-55323



CISEAUX MAYO

Supercut		
Tailles	DROITS	COURBES
14 cm	17-77014	17-77114
17 cm	17-77017	17-77117
23 cm	17-77023	17-77123

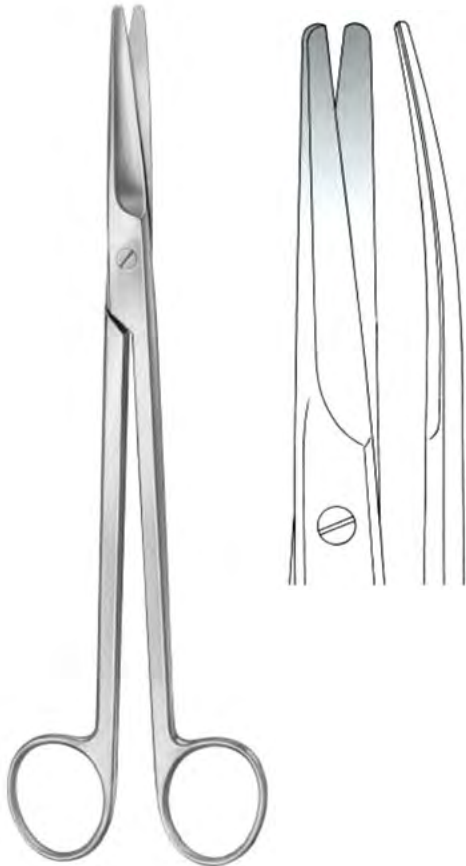

CISEAUX MAYO-HARRINGTON

Inox		
Tailles	DROITS	COURBES
22 cm	17-12422	17-12522
30 cm	17-12430	17-12530

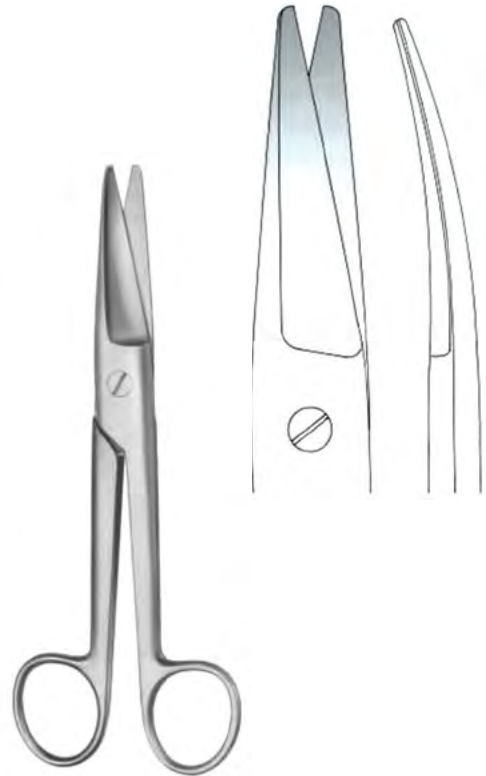

CISEAUX MAYO-NOBLE

Inox		
Taille	DROITS	COURBES
17 cm	17-11217	17-11317



CISEAUX MAYO-STILLE

Inox		
Tailles	DROITS	COURBES
15 cm	17-13015	17-13115
17 cm	17-13017	17-13117
21 cm	17-13021	17-13121



CISEAUX MAYO-STILLE

TC (tungstène)		
Tailles	DROITS	COURBES
15 cm	17-54215	17-54315
17 cm	17-54217	17-54317
21 cm	17-54221	17-54321



CISEAUX MAYO-STILLE

Supercut		
Tailles	DROITS	COURBES
15 cm	17-73015	17-73115
17 cm	17-73017	17-73117



CISEAUX SIMS

Inox		
Tailles	DROITS	COURBES
20 cm	17-17020	17-17120
23 cm	17-17023	17-17123



CISEAUX SIMS

TC (tungstène)		
Taille	DROITS	COURBES
-	-	-
23 cm	17-55423	17-55523

CISEAUX METZENBAUM



Inox		
Taille	DROITS	COURBES
15 cm	17-14015	17-14115



TC (tungstène)		
Taille	DROITS	COURBES
15 cm	17-56015	17-56115



Supercut	
Taille	COURBES
14 cm	17-76314

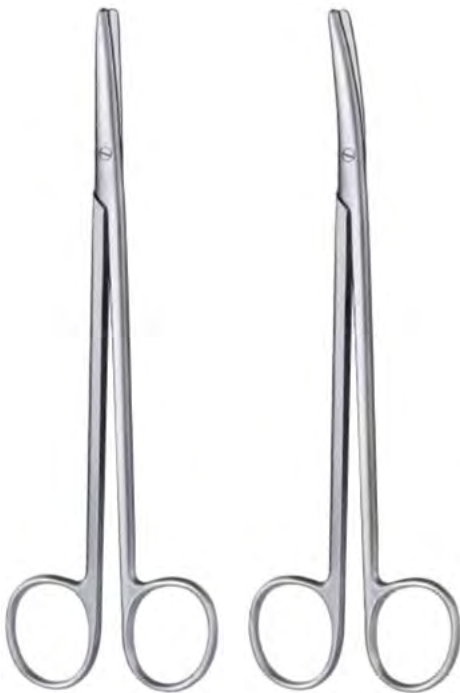

Inox		
Tailles	DROITS	COURBES
18 cm	17-14018	17-14118
20 cm	17-14020	17-14120
23 cm	17-14023	17-14123
25 cm	17-14025	17-14125
28 cm	17-14028	17-14128
30 cm	17-14030	17-14130



TC (tungstène)		
Tailles	DROITS	COURBES
18 cm	17-56018	17-56118
20 cm	17-56020	17-56120
23 cm	17-56023	17-56123
25 cm	17-56025	17-56125
28 cm	17-56028	-
30 cm	17-56030	17-56130



Supercut	
Tailles	COURBES
18 cm	17-76318
20 cm	17-76320
23 cm	17-76323
25 cm	17-76325
28 cm	17-76328
30 cm	17-76330

CISEAUX METZENBAUM DÉLICATS FINS FINO



Inox		
Taille	DROITS	COURBES
15 cm	17-14415	17-14515



TC (tungstène)		
Taille	DROITS	COURBES
15 cm	17-58015	17-58115



Supercut	
Taille	COURBES
15 cm	17-76515



Inox		
Tailles	DROITS	COURBES
18 cm	17-14418	17-14518
20 cm	17-14420	17-14520
23 cm	17-14423	17-14523



TC (tungstène)		
Tailles	DROITS	COURBES
18 cm	17-58018	17-58118
20 cm	17-58020	17-58120
23 cm	17-58023	17-58123



Supercut	
Tailles	COURBES
18 cm	17-76518
20 cm	17-76520
23 cm	17-76523



CISEAUX DOYEN

Taille	DROITS	COURBES
17 cm	17-18017	17-18117



CISEAUX WERTHEIM

Taille	19 cm	23 cm	25 cm
COURBES	17-13519	17-13523	17-13525



CISEAUX SIMS-SIEBOLD

Taille	DROITS	CONTRE-COUDÉS
24,5 cm	17-17220	17-17325



CISEAUX DUBOIS

Taille	DROITS	COURBES
27 cm	17-17427	17-17527



CISEAUX DE POTT-SMITH
19 cm



CISEAUX DE DIETRICH
18 cm

	Angle des lames	Inox	TC (tungstène)
	25 °	17-16119	17-58525
	40 °	17-16219	17-58540
	60 °	17-16319	17-58560

	Angle des lames	Inox	SuperCut
	25 °	17-16425	17-76825
	45 °	17-16445	17-76845
	60 °	17-16460	17-76860
	90 °	17-16490	17-76890
	125 °	17-16500	17-76900

CISEAUX À IRIDECTOMIE



	Inox	
Taille	DROITS	COURBES
11,5 cm	11-630-11-07	11-631-11-07

	TC (tungstène)	
	DROITS	COURBES
	11-982-11-07	11-983-11-07

	SuperCut	
	DROITS	COURBES
	11-672-11-07	11-673-11-07

CISEAUX DE SHEA

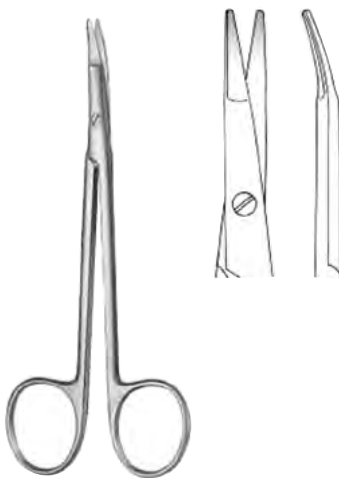

	Inox
Taille	COURBES
12 cm	11-357-12-07

CISEAUX DE JAMESON

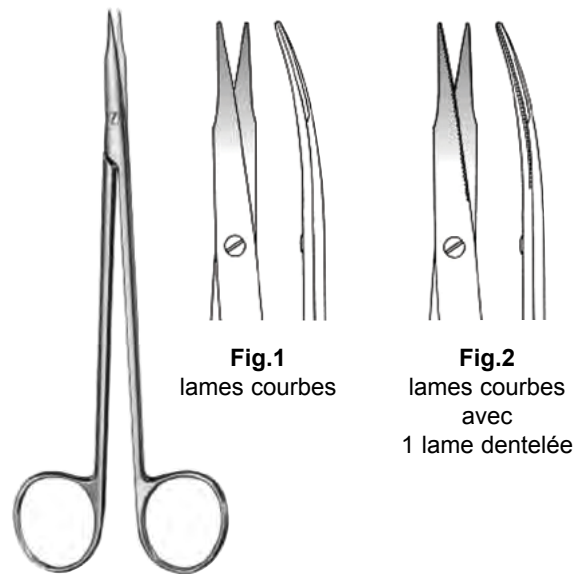

	Inox	
Taille	Fig. 1	Fig. 2
15,5 cm	11-364-14-07	11-369-14-07

CISEAUX DE BABY-METZENBAUM



	Inox	
Taille	DROITS	COURBES
11,5 cm	11-248-11-07	11-249-11-07

	TC (tungstène)	
	DROITS	COURBES
	11-936-11-07	11-937-11-07

	SuperCut	
	DROITS	COURBES
	11-658-11-07	11-659-11-07

CISEAUX DE RAGNELL

CISEAUX DE KILNER



	TC (tungstène)
Taille	COURBES
12,5 cm	11-991-12-07

	Inox	
Tailles	12 cm	15 cm
COURBES	11-359-12-07	11-359-15-07

	SuperCut	
	12 cm	15 cm
	11-669-12-07	11-669-15-07

CISEAUX DE STEVENS



lames droites



lames courbes

Inox		
POINTUS		
Taille	DROITS	COURBES
11 cm	11-680-11-07	11-681-11-07



SuperCut		
POINTUS		
Taille	DROITS	COURBES
11 cm	11-674-10-07	11-675-10-07



lames droites



lames courbes

Inox		
MOUSSES		
Taille	DROITS	COURBES
11 cm	11-682-11-07	11-683-11-07



SuperCut		
MOUSSES		
Taille	DROITS	COURBES
11 cm	11-676-10-07	11-677-10-07

CISEAUX DE KAYE

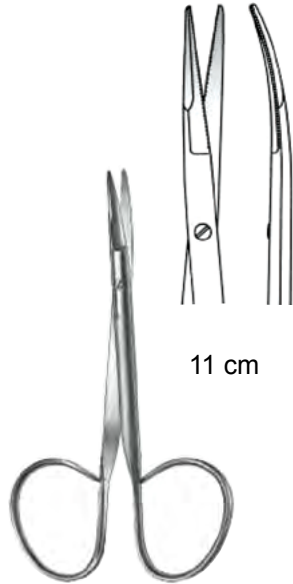

11 cm

lames courbes
avec
2 lames dentées

	Inox
Taille	COURBES
11 cm	11-809-11-07

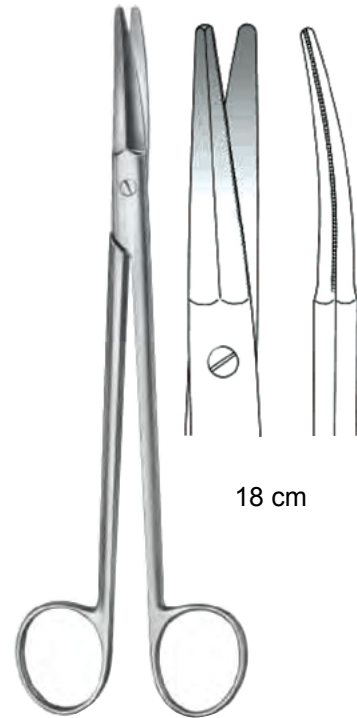

18 cm

	Inox
Taille	COURBES
18 cm	11-305-00-07



15 cm



18 cm

lames courbes
avec
1 lame dentée

	TC (tungstène)	
Tailles	15 cm	18 cm
COURBES	28-503-15-07	28-503-18-07

CISEAUX DE GORNEY

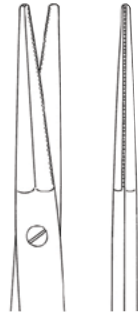

12,5 cm

2 lames dentées



17 cm

2 lames dentées

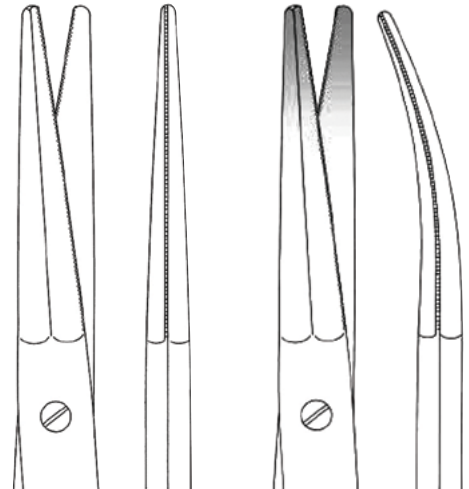

19,5 cm

2 lames dentées

	Inox	
Tailles	12,5 cm	17 cm
DROITS	11-306-12-07	11-308-17-07

	Inox	
Taille	DROITS	COURBES
19,5 cm	11-306-19-07	11-307-19-07

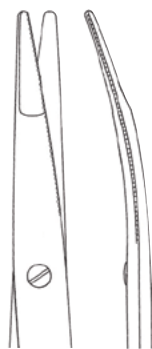

avec anneaux décalés

1 lame dentée

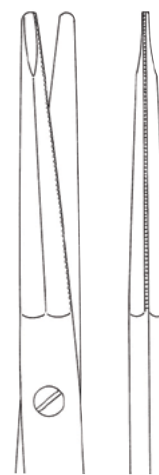

20 cm

1 lame dentée



23 cm

1 lame dentée

	TC (tungstène)
Taille	COURBES
17,5 cm	28-521-18-07

	TC (tungstène)	
Tailles	20 cm	23 cm
DROITS	11-970-19-07	11-970-23-07

CISEAUX DE REES

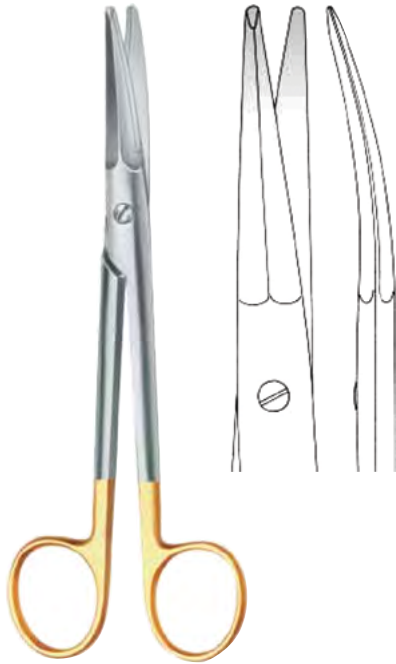

	TC (tungstène)
Taille	17 cm
COURBES	11-973-17-07

**CISEAUX DE STELLA
EN S - CONTRECOUDÉS**

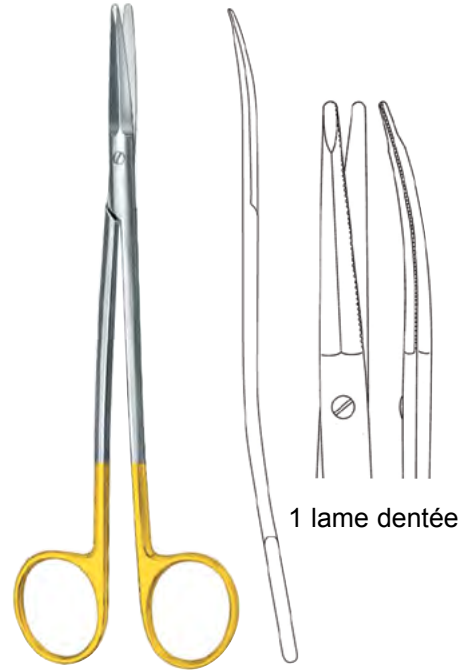

1 lame dentée

	TC (tungstène)
Taille	18 cm
COURBES	28-505-18-07

CISEAUX DE FREEMANN-KAYE

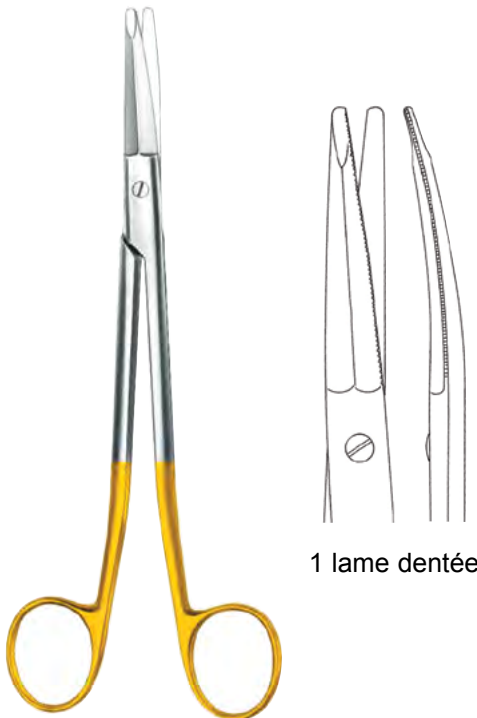

1 lame dentée

	TC (tungstène)
Taille	18 cm
COURBES	28-525-18-07

CISEAUX DE FREEMANN



1 lame dentée

	TC (tungstène)
Taille	23 cm
COURBES	28-529-23-07

PINCES À DISSECTION





PINCE STANDARD

Inox		
Tailles	SANS GRIFFES	AVEC GRIFFES
11,5 cm	19-50211	19-50411
13 cm	19-50213	19-50413
14,5 cm	19-50214	19-50414
16 cm	19-50216	19-50416
18 cm	19-50218	19-50418
20 cm	19-50220	19-50420
25 cm	19-50225	19-50425
30 cm	19-50230	19-50430



PINCE FINE

Inox		
Tailles	SANS GRIFFES	AVEC GRIFFES
11,5 cm	19-50611	-
13 cm	19-50613	19-50813
14,5 cm	19-50614	19-50814
16 cm	19-50616	19-50816
18 cm	19-50618	19-50818
20 cm	19-50620	19-50820
25 cm	19-50625	-
30 cm	19-50630	-

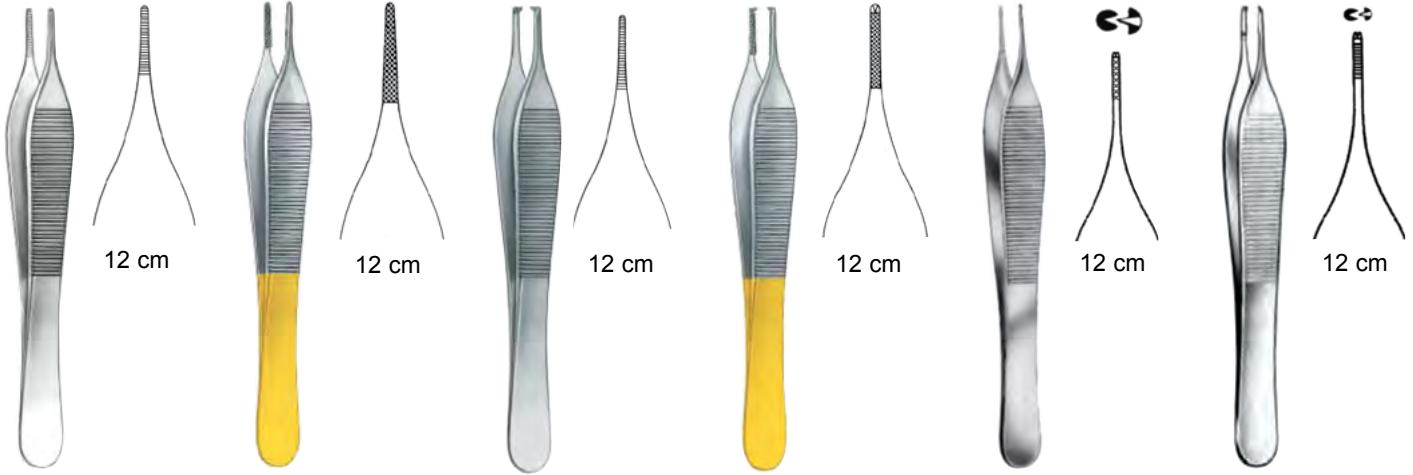

PINCE ADSON

Inox	TC (tungstène)
SANS GRIFFES	SANS GRIFFES
19-51012	19-51360

PINCE ADSON

Inox	TC (tungstène)
AVEC GRIFFES	AVEC GRIFFES
19-51212	19-51355

PINCE ADSON

Inox	
AVEC GRIFFES	AVEC GRIFFES
MORS STRIÉS CROISÉS	AVEC PLATEAU
19-51299	19-51280

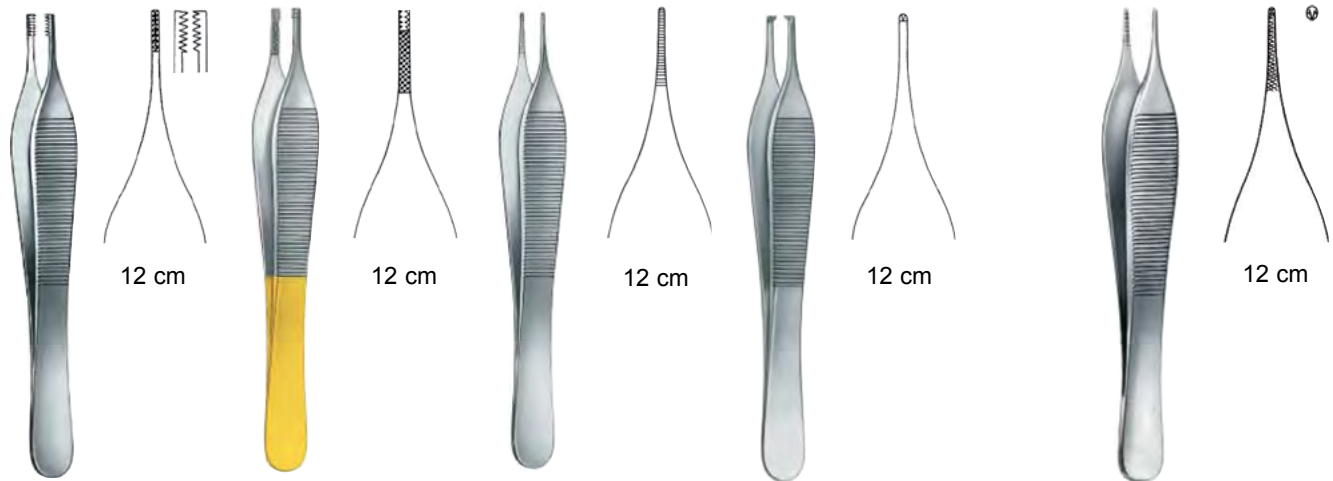

PINCE ADSON-BROWN

Inox	TC (tungstène)
AVEC GRIFFES	AVEC GRIFFES
19-51380	19-51385

PINCE MICRO-ADSON

Inox	
SANS GRIFFES	AVEC GRIFFES
19-51112	19-51312

**PINCE MINI-ADSON
MORS STRIÉS**

Inox
AVEC GRIFFES
12-402-12-07

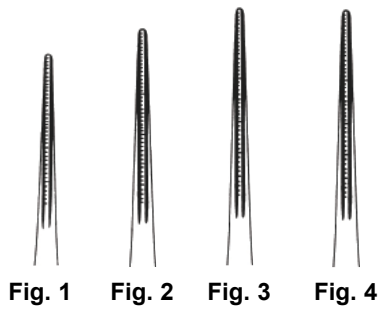

Fig. 1 Fig. 2 Fig. 3 Fig. 4

PINCE DE BAKY
Mors Droits
1,5 mm

		Inox
Tailles	Fig.	Mors Droits 1,5 mm
16 cm	Fig. 1	19-81516
20 cm	Fig. 2	19-81520
24 cm	Fig. 3	19-81524
30 cm	Fig. 4	19-81530

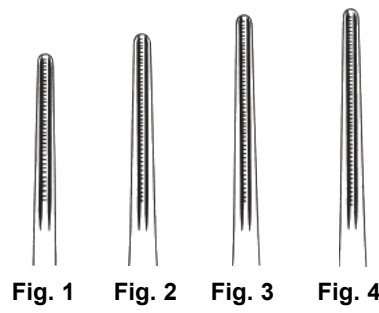

Fig. 1 Fig. 2 Fig. 3 Fig. 4

PINCE DE BAKY
Mors Droits
2 mm

		Inox
Tailles	Fig.	Mors Droits 2 mm
16 cm	Fig. 1	19-82016
20 cm	Fig. 2	19-82020
24 cm	Fig. 3	19-82024
30 cm	Fig. 4	19-82030

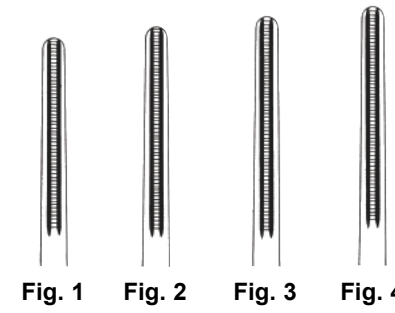

Fig. 1 Fig. 2 Fig. 3 Fig. 4

PINCE DE BAKY
Mors Droits
2,7 mm

		Inox
Tailles	Fig.	Mors Droits 2,7 mm
16 cm	Fig. 1	19-82716
20 cm	Fig. 2	19-82720
24 cm	Fig. 3	19-82724
30 cm	Fig. 4	19-82730

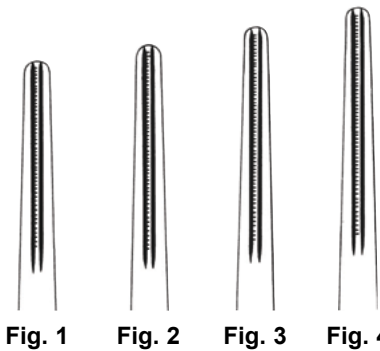

Fig. 1 Fig. 2 Fig. 3 Fig. 4

PINCE DE BAKY
Mors Droits
3,5 mm

		Inox
Tailles	Fig.	Mors Droits 3,5 mm
16 cm	Fig. 1	19-83516
20 cm	Fig. 2	19-83520
24 cm	Fig. 3	19-83524
30 cm	Fig. 4	19-83530

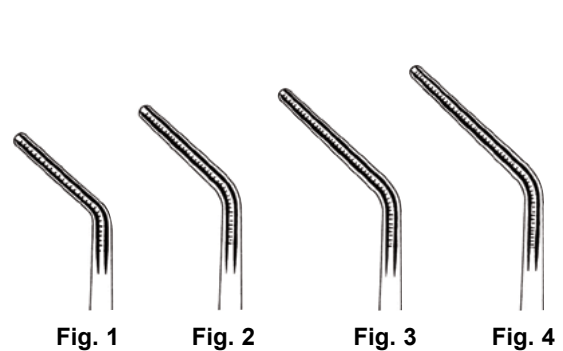
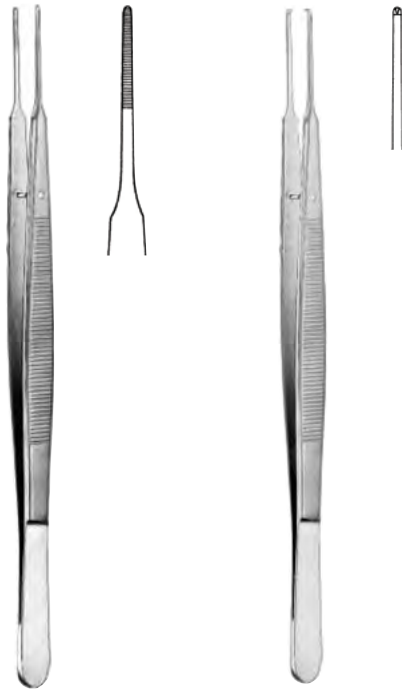

Fig. 1 Fig. 2 Fig. 3 Fig. 4

PINCE DE BAKY
Mors Coudés
2 mm

		Inox
Tailles	Fig.	Mors Coudés 2 mm
16 cm	Fig. 1	19-82116
20 cm	Fig. 2	19-82120
24 cm	Fig. 3	19-82124
30 cm	Fig. 4	19-82130



PINCE GERALD

		Inox	
Taille	SANS GRIFFES	AVEC GRIFFES	
18 cm	19-52618	19-52818	

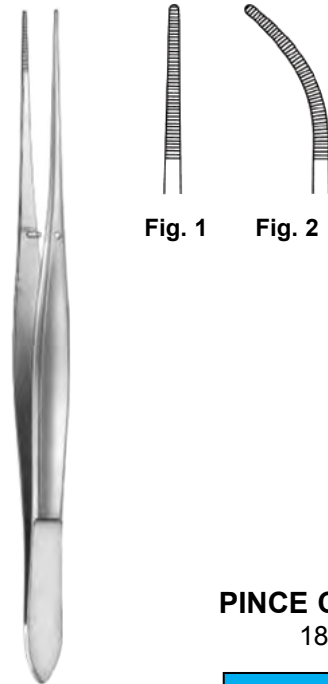

Fig. 1 Fig. 2

PINCE CUSHING
18 cm

		Inox
Tailles	Fig.	SANS GRIFFES
DROITE	Fig. 1	19-52120
COURBE	Fig. 2	19-52130



PINCE CUSHING
18 cm

		Inox
Taille	AVEC GRIFFES	
DROITE	19-52140	



PINCE CUSHING
18 cm

		TC (tungstène)
Taille	SANS GRIFFES	
DROITE	19-52150	

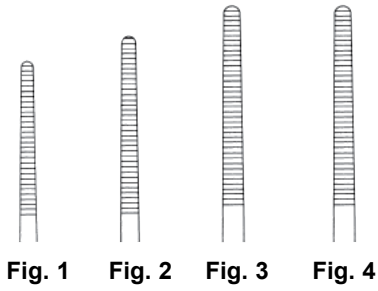

PINCE POTT-SMITH

		Inox
Tailles	Fig.	SANS GRIFFES
18 cm	Fig. 1	19-52218
21 cm	Fig. 2	19-52221
25 cm	Fig. 3	19-52225
30 cm	Fig. 4	19-52230

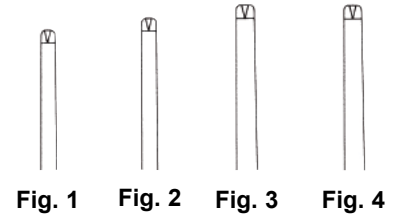

PINCE POTT-SMITH

		Inox
Tailles	Fig.	AVEC GRIFFES
18 cm	Fig. 1	19-52418
21 cm	Fig. 2	19-52421
25 cm	Fig. 3	19-52425
30 cm	Fig. 4	19-52430



PINCE POTT-SMITH

		TC (tungstène)
Tailles		SANS GRIFFES
18 cm		19-52518
20 cm		19-52520
25 cm		19-52525



PINCE STILLE-BARRAYA

		Inox
Tailles		3 X 4 GRIFFES
18 cm		19-55718
20 cm		19-55720
25 cm		19-55725



PINCE BISHOP-HARMON

8,5 cm

		Inox
Tailles		SANS GRIFFES
mors 0,5 mm		19-52101
mors 0,8 mm		19-52103



PINCE BISHOP-HARMON

8,5 cm

		Inox
Tailles		AVEC GRIFFES
mors 0,5 mm		19-52102
mors 0,8 mm		19-52104

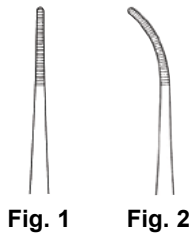

Fig. 1 Fig. 2

MINI-PINCETTE FINE POUR L'IRIS

10 cm
largeur des mors : 1 mm

		Inox
Tailles	Fig.	SANS GRIFFES
DROITE	Fig. 1	19-51810
COURBE	Fig. 2	19-51910

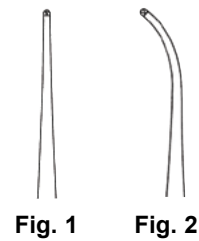

Fig. 1 Fig. 2

MINI-PINCETTE FINE POUR L'IRIS

10 cm
largeur des mors : 1 mm

		Inox
Tailles	Fig.	AVEC GRIFFES
DROITE	Fig. 1	19-52010
COURBE	Fig. 2	19-52110

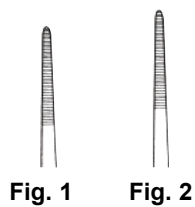

Fig. 1 Fig. 2

PINCE SEMKEN

		Inox
Tailles	Fig.	SANS GRIFFES
12 cm	Fig. 1	19-51412
15 cm	Fig. 2	19-51415

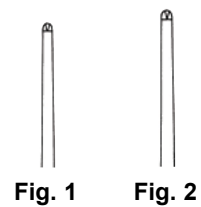

Fig. 1 Fig. 2

PINCE SEMKEN

		Inox
Tailles	Fig.	AVEC GRIFFES
12 cm	Fig. 1	19-51612
15 cm	Fig. 2	19-51615

PORTE-AIGUILLES





DERF

Taille	TC (tungstène)
12 cm	27-40512



HALSEY

Taille	TC (tungstène)
12,5 cm	27-40312



NEIVERT
anneaux décalés

Taille	TC (tungstène)
13 cm	27-40813



BAUMGARTNER

Taille	TC (tungstène)
14 cm	27-40014



KILNER

Taille	TC (tungstène)
14,5 cm	27-41013



GILLIES

Tailles	TC (tungstène)
16 cm	27-41316



Fig. 1 Fig. 2 Fig. 3



Fig. 1 Fig. 2 Fig. 3



Fig. 4 Fig. 5 Fig. 6



OLSEN-HEGAR MINI

Taille	TC (tungstène)
12 cm	27-42012



OLSEN-HEGAR

Tailles	Fig.	TC (tungstène)
14 cm	Fig. 1	27-45014
17 cm	Fig. 2	27-45017
19 cm	Fig. 3	27-45019



RYDER
Mors 1 mm

Tailles	Fig.	TC (tungstène)
13 cm	Fig. 1	27-42013
15 cm	Fig. 2	27-42015
18 cm	Fig. 3	27-42018
20 cm	Fig. 4	27-42020
23 cm	Fig. 5	27-42023
26 cm	Fig. 6	27-42026



MINI-RYDER
Modèle Slim

Tailles	TC (tungstène)
18 cm	27-42118
20 cm	27-42120
23 cm	27-42123



CRILE-WOOD

Taille	TC (tungstène)
15 cm	27-40415



CRILE-WOOD

Tailles	TC (tungstène)
18 cm	27-40418
20 cm	27-40420



Fig. 1 Fig. 2 Fig. 3



Fig. 1 Fig. 2 Fig. 3



Fig. 4 Fig. 5 Fig. 6



Fig. 1 Fig. 2 Fig. 3



Fig. 4 Fig. 5 Fig. 6



MAYO - HEGAR

Tailles	Fig.	TC (tungstène)
16 cm	Fig. 1	27-40016
18 cm	Fig. 2	27-40018
20 cm	Fig. 3	27-40020
24 cm	Fig. 4	27-40024
26 cm	Fig. 5	27-40026
30 cm	Fig. 6	27-40030



MATHIEU

Tailles	Fig.	TC (tungstène)
14 cm	Fig. 1	27-42214
17 cm	Fig. 2	27-42217
20 cm	Fig. 3	27-42220



CASTROVIEJO

TC (tungstène)		
Tailles	Fig.	DROIT
14,5 cm	Fig. 1	27-44014
18 cm	Fig. 2	27-44018
22 cm	Fig. 3	27-44022
Tailles	Fig.	COURBE
14,5 cm	Fig. 4	27-44114
18 cm	Fig. 5	27-44118
22 cm	Fig. 6	27-44122



Fig. 1 Fig. 2 Fig. 3

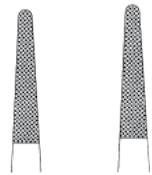

Fig. 4 Fig. 5



Fig. 1



Fig. 2



Fig. 3

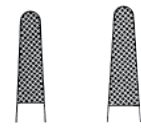

Fig. 1 Fig. 2



DE BAKEY



SAROT



HEANEY

Tailles	Fig.	TC (tungstène)
18 cm	Fig. 1	27-40218
20 cm	Fig. 2	27-40220
23 cm	Fig. 3	27-40223
26 cm	Fig. 4	27-40226
30 cm	Fig. 5	27-40230

Tailles	Fig.	TC (tungstène)
18 cm	Fig. 1	27-43418
20 cm	Fig. 1	27-43420
26 cm	Fig. 2	27-43426

Tailles	Fig.	TC (tungstène)
21 cm	Fig. 1	27-43721
24 cm	Fig. 2	27-43724
26 cm	Fig. 3	27-43726

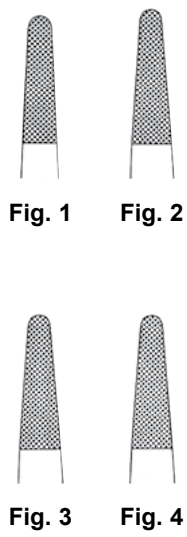

BOZEMANN

Tailles	Fig.	TC (tungstène)
20,5 cm	Fig. 1	27-43520
24 cm	Fig. 2	27-43524
26 cm	Fig. 3	27-43526
30 cm	Fig. 4	27-43530



STRATTE

Taille	TC (tungstène)
23 cm	27-43023



MASSON

Taille	TC (tungstène)
27 cm	27-43827



FINOCHIETTO

Taille	TC (tungstène)
27 cm	27-40927



WANGENSTEEN

Taille	TC (tungstène)
27 cm	27-43927

SPÉCULUMS



SPÉCULUM DE COLLIN MONOBLOC

Spéculum intérieur mat, visserie taraudée dans un gougeon en laiton recevant une vis à deux filets au pas rapide.



Largeurs	Valves inox standards	Valves pour HF revêtement isolé bleu
----------	-----------------------	--------------------------------------

Valves courtes : longueur utile 90 mm

12 mm	35-35012	35-35012R
14 mm	35-35014	35-35014R
16 mm	35-35016	35-35016R
18 mm	35-35018	35-35018R
20 mm	35-35020	35-35020R
25 mm	35-35025	35-35025R
28 mm	35-35028	35-35028R
30 mm	35-35030	35-35030R
33 mm	35-35033	35-35033R
35 mm	35-35035	35-35035R
38 mm	35-35038	35-35038R
40 mm	35-35040	35-35040R
42 mm	35-35042	35-35042R

Valves longues : longueur utile 105 mm

25 mm	35-37025	35-37025R
28 mm	35-37028	35-37028R
30 mm	35-37030	35-37030R
33 mm	35-37033	35-37033R
35 mm	35-37035	35-37035R
38 mm	35-37038	35-37038R

Valves longues : longueur utile 110 mm

25 mm	35-37125	35-37125R
40 mm	35-37040	35-37040R
42 mm	35-37042	35-37042R

Largeurs	Valves inox standards	Valves pour HF revêtement isolé bleu
----------	-----------------------	--------------------------------------

Valves longues : longueur utile 120 mm

25 mm	35-37225	35-37225R
28 mm	35-37228	35-37228R
30 mm	35-37230	35-37230R
33 mm	35-37233	35-37233R
35 mm	35-37235	35-37235R
38 mm	35-37238	35-37238R
40 mm	35-37240	35-37240R
42 mm	35-37242	35-37242R

Valves longues : longueur utile 130 mm

25 mm	35-37325	35-37325R
28 mm	35-37328	35-37328R
30 mm	35-37330	35-37330R
30 mm	35-37333	35-37333R
35 mm	35-37335	35-37335R
38 mm	35-37338	35-37338R
40 mm	35-37340	35-37340R
42 mm	35-37342	35-37342R

Valves longues : longueur utile 150 mm

25 mm	35-38025	35-38025R
28 mm	35-38028	35-38028R
30 mm	35-38030	35-38030R
33 mm	35-38033	35-38033R
35 mm	35-38035	35-38035R
38 mm	35-38038	35-38038R
40 mm	35-38040	35-38040R
42 mm	35-38042	35-38042R

Valves très longues : longueur utile 220 mm

40 mm	35-38140	35-38140R
-------	----------	-----------

SPÉCULUM DE CUSCO PLIANT

modèle pliant avec vis centrale
intérieur mat anti-reflet



Largeurs	
Longue	
12 mm	
14 mm	
16 mm	
18 mm	
20 mm	35-33025
22 mm	35-33028
24 mm	35-33030
26 mm	35-33032
28 mm	35-33035
30 mm	35-33037
32 mm	35-33040
Longueur utile 110 mm	
34 mm	35-33050

**ARRÊT DE COMMERCIALISATION
PAR LE FABRICANT**

SPÉCULUM DE CUSCO

modèle suisse avec vis latérale
valve évasée sur l'avant



Largeurs		Valves inox
Longueur utile 90 mm		
23 / 25 mm	35-33201	
Longueur utile 100 mm		
25 / 27 mm	35-33202	
Longueur utile 110 mm		
27 / 30 mm	35-33203	

SPÉCULUM DE JAYLE

Spéculum à double mouvement vertical
et écartement des deux valves



Largeurs		Valves inox	Largeurs		Valves inox
Longueur utile 100 mm					
30 mm	35-38230		Longueur utile 150 mm		
34 mm	35-38234		30 mm	35-38330	
36 mm	35-38236		34 mm	35-38334	
38 mm	35-38238		38 mm	35-38338	
40 mm	35-38240		40 mm	35-38340	



SPÉCULUM DE PALMER

Largeur	Valves inox
---------	-------------

Longueur utile 65 mm

35 mm	35-40065
-------	-----------------



**ARRÊT DE COMMERCIALISATION
PAR LE FABRICANT**

SPÉCULUM DE TRELAT

Tailles	Valves inox
---------	-------------

Longueur utile 65 mm

85 x 33 mm	35-38401
95 x 35 mm	35-38402
115 x 43 mm	35-38403

POUR CONSULTATIONS ET SERVICES DE SOINS



SPÉCULUM DE COLLIN MONOBLOC

Largeurs	Valves inox
----------	-------------

Longueur utile 90 mm

16 mm	13-46016
25 mm	13-46025
30 mm	13-46030

Longueur utile 105 mm

30 mm	13-47030
33 mm	13-47033



SPÉCULUM DE CUSCO PLIANT

Largeurs	Valves inox
----------	-------------

Longueur utile 90 mm

16 mm	13-48016
-------	-----------------

Longueur utile 100 mm

25 mm	13-48025
28 mm	13-48028
30 mm	13-48030
35 mm	13-48035



SPÉCULUM DE COLLIN
avec aspiration
pour la chirurgie HF

Tailles	Valves pour HF revêtement isolé bleu
85 x 30 mm	35-39701
100 x 35 mm	35-39702
110 x 40 mm	35-39703



SPÉCULUM DE COLLIN
avec aspiration
pour la chirurgie au laser

Tailles	Valves pour laser revêtement noir
85 x 30 mm	35-39901
100 x 35 mm	35-39902
110 x 40 mm	35-39903



SPÉCULUM DE COLLIN
SANS ASPIRATION

Tailles	Valves inox
85 x 30 mm	35-39601
100 x 35 mm	35-39602
110 x 40 mm	35-39603



SPÉCULUM PEDERSON
avec aspiration
pour la chirurgie HF

Tailles	Valves pour HF revêtement isolé bleu
75 x 13 mm	35-40110
100 x 22 mm	35-40112
120 x 25 mm	35-40114



SPÉCULUM PEDERSON
avec aspiration
pour la chirurgie au laser

Tailles	Valves pour laser revêtement noir
75 x 13 mm	35-40130
100 x 22 mm	35-40132
120 x 25 mm	35-40134



SPÉCULUM PEDERSON
SANS ASPIRATION

Tailles	Valves inox
75 x 13 mm	35-40140
100 x 22 mm	35-40142
120 x 25 mm	35-40144



SPÉCULUM
avec aspiration
pour la chirurgie HF

Tailles	Valves pour HF revêtement isolé bleu
75 x 13 mm	35-40180
100 x 22 mm	35-40182
120 x 25 mm	35-40184



SPÉCULUM GRAVES
avec aspiration
pour la chirurgie au laser

Tailles	Valves pour laser revêtement noir
75 x 13 mm	35-40170
100 x 22 mm	35-40172
120 x 25 mm	35-40174



**SPÉCULUM GRAVES
SANS ASPIRATION**

Tailles	Valves inox
75 x 13 mm	35-40160
100 x 22 mm	35-40162
120 x 25 mm	35-40164

**SPÉCULUM VAGINAL DE KRISTELLER
MODÈLE COURT**

Fig.	JEU DE 1 SPÉCULUM ET 1 VALVE	SPÉCULUM SEUL		VALVE SEULE	
	Références	Tailles	Références	Tailles	Références
1	29-11601	70 x 27 mm	29-11611	75 x 23 mm	29-11621
2	29-11602	80 x 30 mm	29-11612	85 x 26 mm	29-11622
3	29-11603	90 x 36 mm	29-11613	100 x 32 mm	29-11623

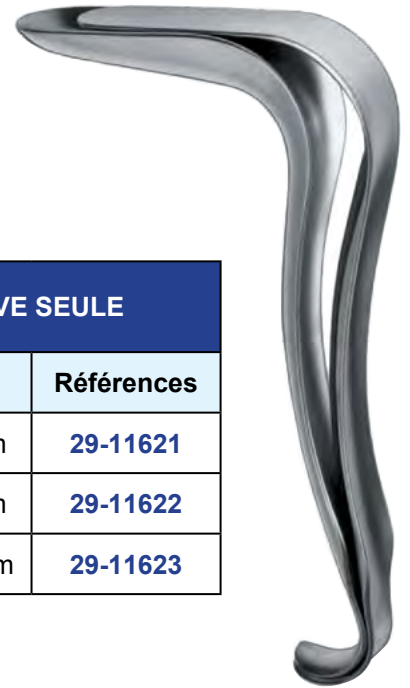

**SPÉCULUM VAGINAL DE KRISTELLER
MODÈLE LONG**

Fig.	JEU DE 1 SPÉCULUM ET 1 VALVE	SPÉCULUM SEUL		VALVE SEULE	
	Références	Tailles	Références	Tailles	Références
1	29-11631	106 x 26 mm	29-11641	115 x 22 mm	29-11651
2	29-11632	106 x 28 mm	29-11642	115 x 24 mm	29-11652
3	29-11633	106 x 33 mm	29-11643	115 x 29 mm	29-11653

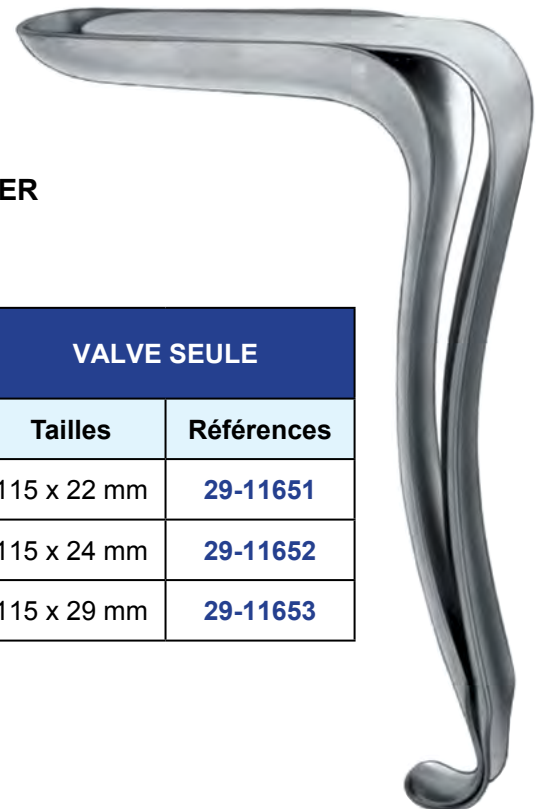

**SPÉCULUM VAGINAL DE KRISTELLER
AVEC VALVE CONIQUE**

Fig.	Références	SPÉCULUM SEUL		VALVE SEULE	
		Tailles	Références	Tailles	Références
00	29-11660	105 x 18 mm	29-11670	110 x 14 mm	29-11680
0	29-11661	105 x 21 mm	29-11671	110 x 17 mm	29-11681

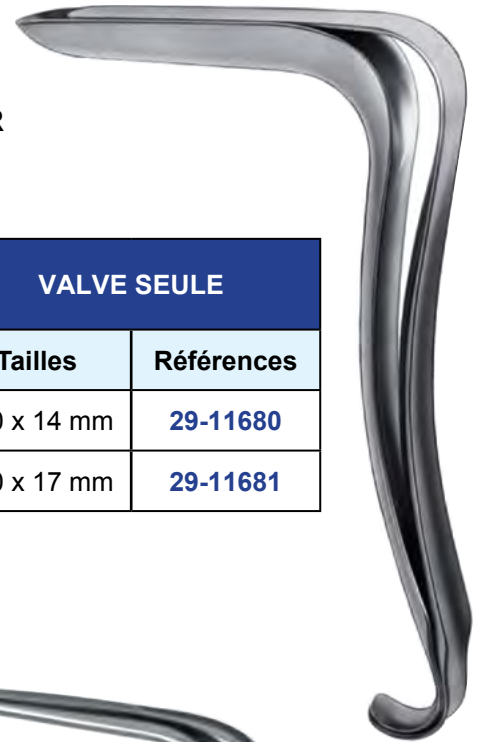

**SPÉCULUM VAGINAL DE KRISTELLER
POUR ENFANTS**

**SPÉCULUM VAGINAL DE SEIDLE
POUR ENFANTS ET PETITS ENFANTS**

JEU DE 1 SPÉCULUM ET 1 VALVE	
Taille	Références
70 x 15 mm	29-11685

JEU DE 1 SPÉCULUM ET 1 VALVE	
Tailles	Références
80 x 8 mm	29-11688
80 x 10 mm	29-11690
90 x 14 mm	29-11694

PINCES À BIOPSIE

POIGNÉE A



Poignée A seule
35-48170

POIGNÉE B



Poignée B seule
35-48180

○ 3 x 7 mm



TISCHLER mors droits 3 x 7 mm	
Pince complète Poignée A	35-48101
Pince complète Poignée B	35-48131
Insert seul avec embout	35-48151



TISCHLER mors coudés haut 3 x 7 mm	
Pince complète Poignée A	35-48102
Pince complète Poignée B	35-48132
Insert seul avec embout	35-48152



TISCHLER mors coudés bas 3 x 7 mm	
Pince complète Poignée A	35-48103
Pince complète Poignée B	35-48133
Insert seul avec embout	35-48153

○ 2,3 x 5 mm



BABY-TISCHLER mors droits 2,3 x 5 mm	
Pince complète Poignée A	35-48104
Pince complète Poignée B	35-48134
Insert seul avec embout	35-48154



BABY-TISCHLER mors coudés haut 2,3 x 5 mm	
Pince complète Poignée A	35-48105
Pince complète Poignée B	35-48135
Insert seul avec embout	35-48155



BABY-TISCHLER mors coudés bas 2,3 x 5 mm	
Pince complète Poignée A	35-48106
Pince complète Poignée B	35-48136
Insert seul avec embout	35-48156

POIGNÉE A

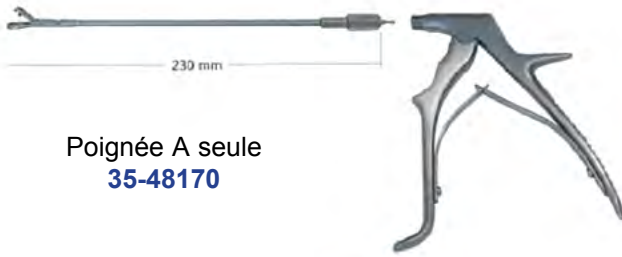

Poignée A seule
35-48170

POIGNÉE B



Poignée B seule
35-48180

KEVORKIAN mors droits 3 x 9 mm

□ 3 x 9 mm



Pince complète Poignée A	35-48107
Pince complète Poignée B	35-48137
Insert seul avec embout	35-48157

UNI-OVAL mors 3 x 5,5 mm

○ 3 x 5,5 mm



Pince complète Poignée A	35-48108
Pince complète Poignée B	35-48138
Insert seul avec embout	35-48158

BURKE mors 3 x 5,5 mm

○ 3 x 5,5 mm



Pince complète Poignée A	35-48109
Pince complète Poignée B	35-48139
Insert seul avec embout	35-48159

EPPENDORF mors 3 x 6 mm

□ 3 x 6 mm



Pince complète Poignée A	35-48110
Pince complète Poignée B	35-48140
Insert seul avec embout	35-48160

SCHUMACHER mors 4 x 6 mm

◁ 4 x 6 mm



Pince complète Poignée A	35-48111
Pince complète Poignée B	35-48141
Insert seul avec embout	35-48161

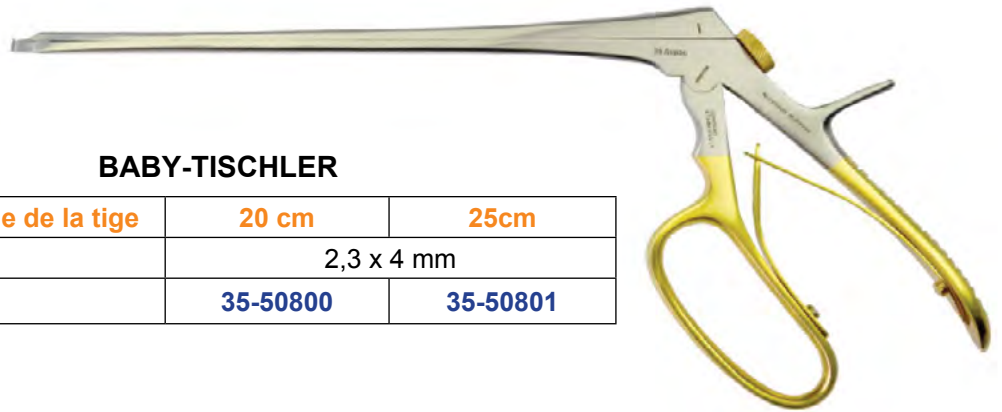

BABY-TISCHLER

□ 2,3 x 4 mm



Longueur utile de la tige	20 cm	25cm
Mors largeur	2,3 x 4 mm	
Références	35-50800	35-50801

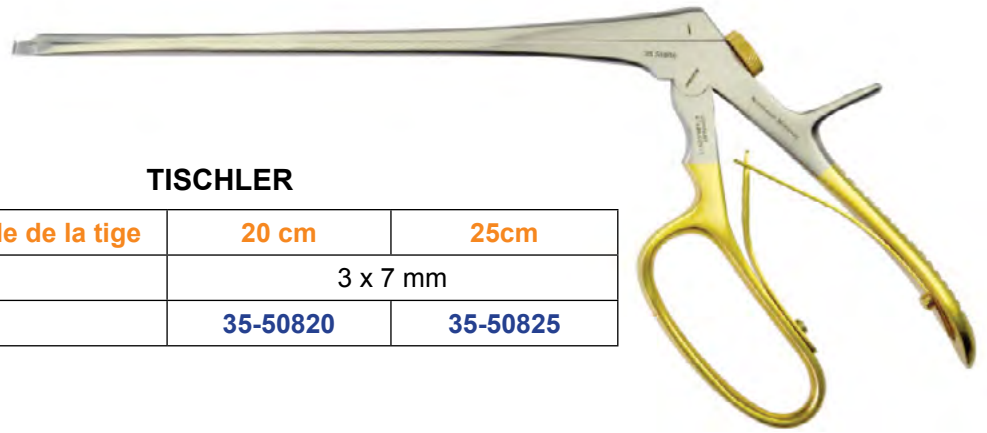

TISCHLER

○ 3 x 7 mm



Longueur utile de la tige	20 cm	25cm
Mors largeur	3 x 7 mm	
Références	35-50820	35-50825

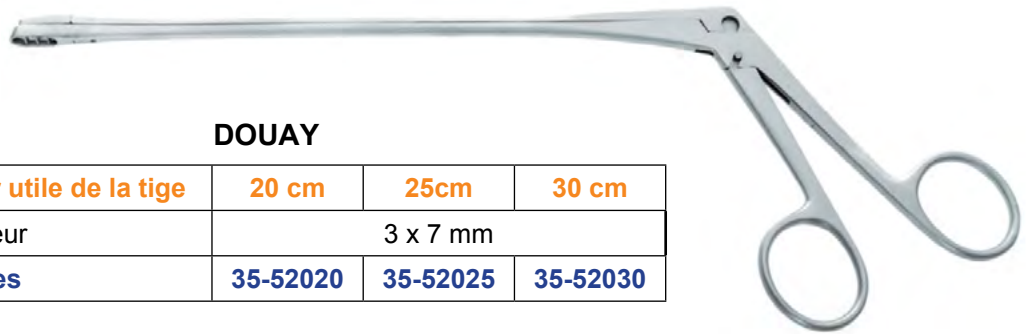

DOUAY

□ 3 x 7 mm



Longueur utile de la tige	20 cm	25cm	30 cm
Mors largeur	3 x 7 mm		
Références	35-52020	35-52025	35-52030

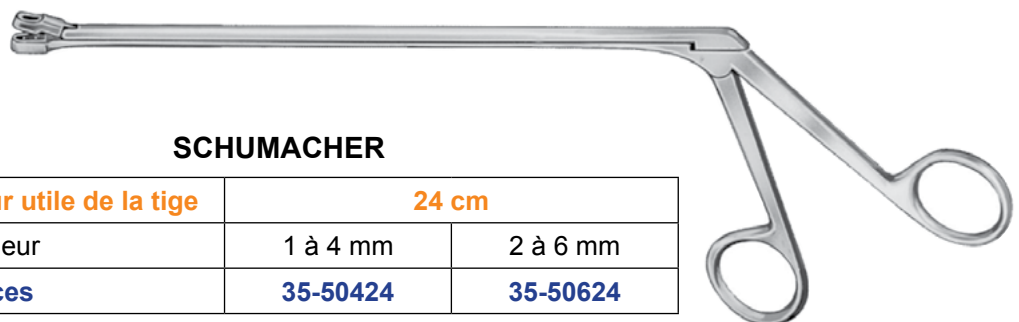

SCHUMACHER

△ 4 mm

△ 6 mm



Longueur utile de la tige	24 cm	
Mors largeur	1 à 4 mm	2 à 6 mm
Références	35-50424	35-50624

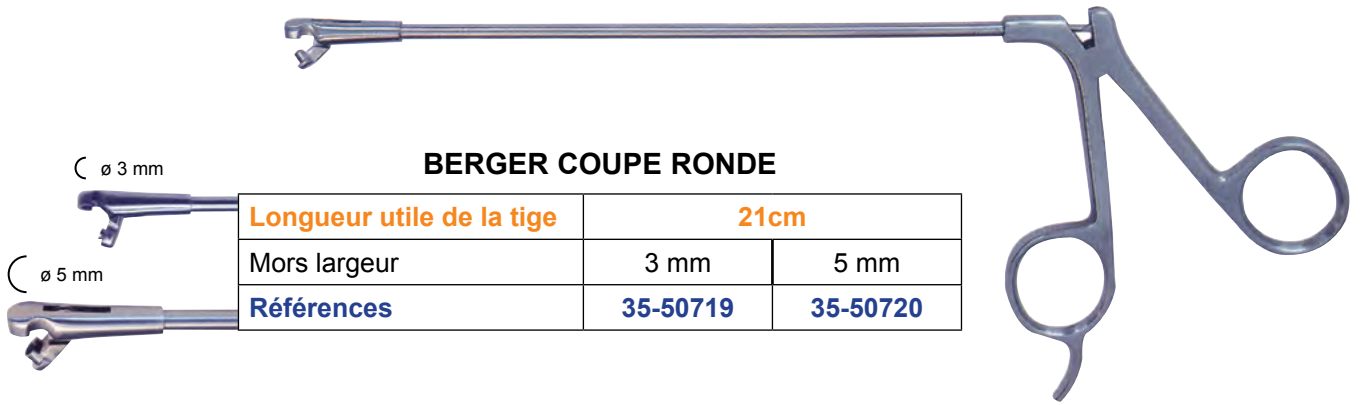

BERGER COUPE RONDE

Longueur utile de la tige	21cm	
Mors largeur	3 mm	5 mm
Références	35-50719	35-50720

∅ 3 mm

∅ 5 mm

PINCE À BIOPSIE TRÈS FINE

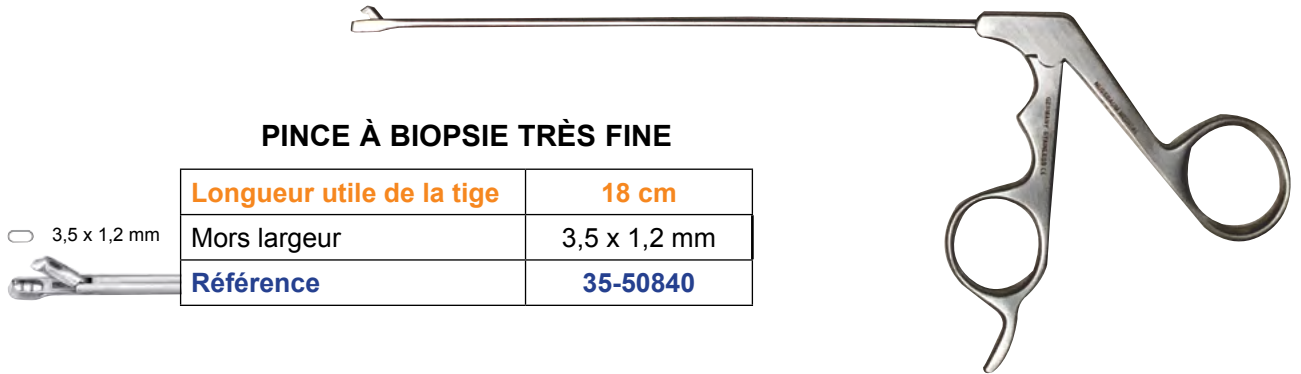

Longueur utile de la tige	18 cm	
Mors largeur	3,5 x 1,2 mm	
Référence	35-50840	

3,5 x 1,2 mm

PINCE À TROPHOBLASTE

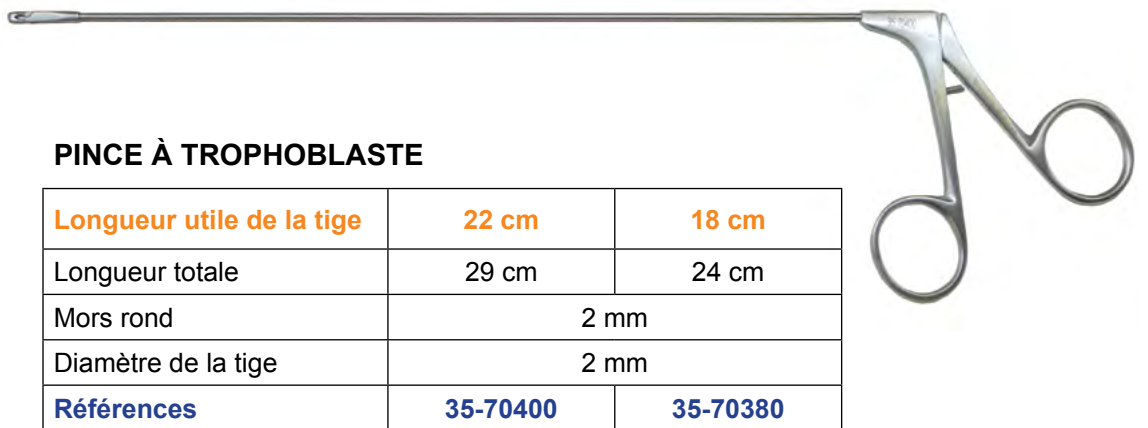

Longueur utile de la tige	22 cm	18 cm
Longueur totale	29 cm	24 cm
Mors rond	2 mm	
Diamètre de la tige	2 mm	
Références	35-70400	35-70380

PINCES À BIOPSIE DÉMONTABLES

PINCE À BIOPSIE DÉMONTABLE

Longueur utile de la tige	20 cm
TISCHLER	Mors 3 x 7 mm
Référence	35-50990

BABY-TISCHLER	Mors 2,3 x 5 mm
Référence	35-50989

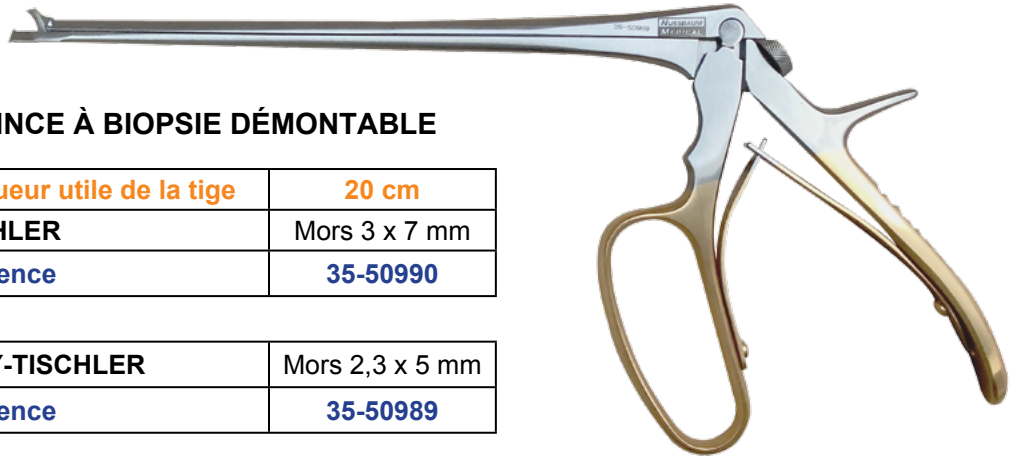

PINCE À BIOPSIE AVEC POIGNÉE SPÉCIALE

Longueur utile de la tige	21 cm
TISCHLER	Mors 3 x 7 mm
Référence	35-50916

BABY-TISCHLER	Mors 2,3 x 5 mm
Référence	35-50917

BURKE	Mors 3 x 5,5 mm
Référence	35-50919

BAGGISH	Mors 3 x 5,5 mm
Référence	35-50920

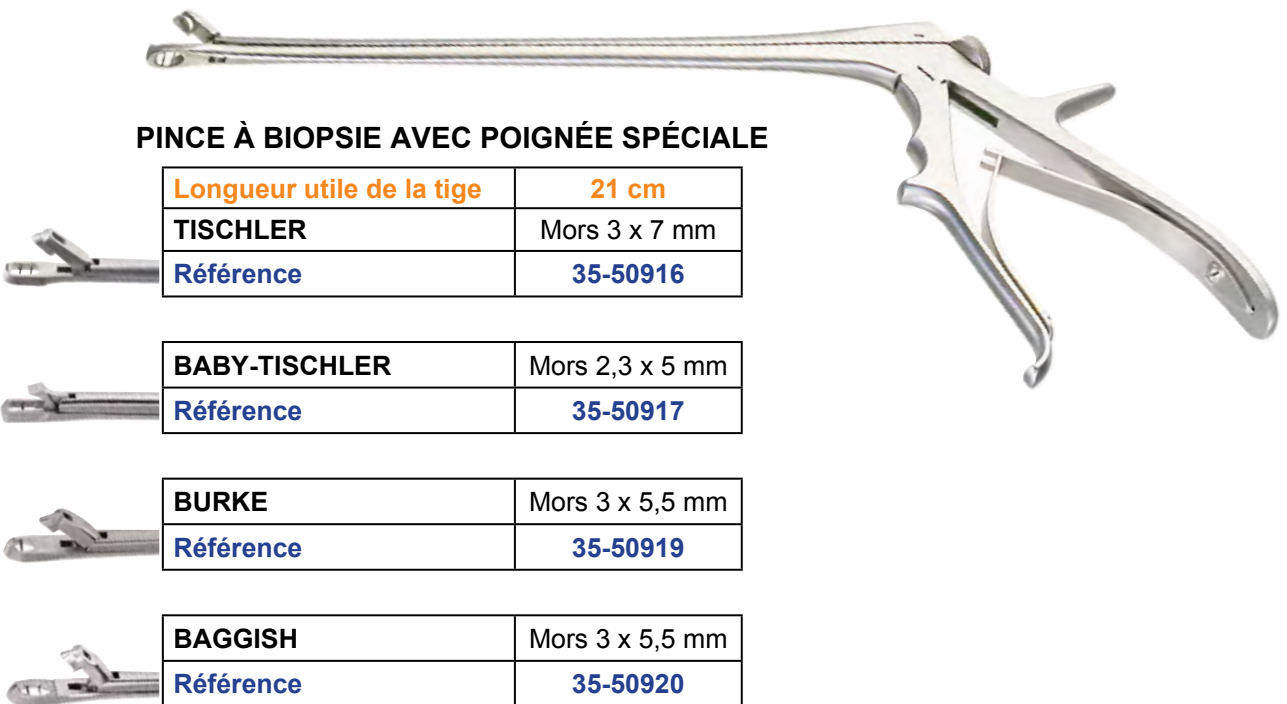



**PINCE À BIOPSIE ORIENTABLE ET DÉMONTABLE
SCHUMACHER**

Longueur utile de la tige	25 cm
Mors droits largeur	3 x 5 mm
Référence	35-50910



PINCE À BIOPSIE FAURE

21 cm
mors 8,5 mm
35-50621



PINCE À BIOPSIE SCHUBERT

26 cm
mors 5 mm
35-50626

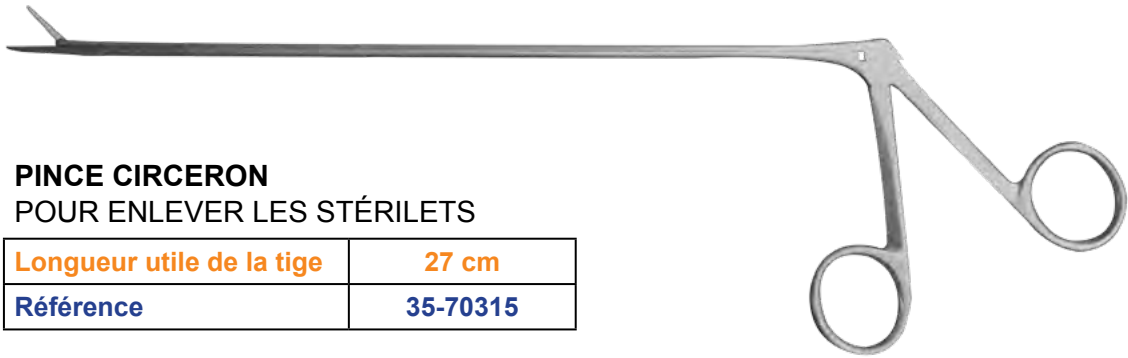

PINCE CIRCERON
POUR ENLEVER LES STÉRILETS

Longueur utile de la tige	27 cm
Référence	35-70315

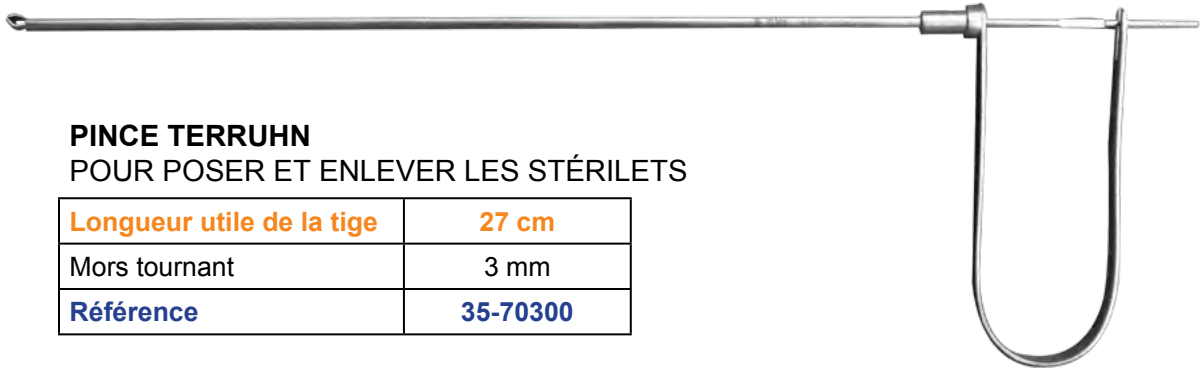

PINCE TERRUHN
POUR POSER ET ENLEVER LES STÉRILETS

Longueur utile de la tige	27 cm
Mors tournant	3 mm
Référence	35-70300



vue de face



vue de profil

CROCHET
POUR ENLEVER LES STÉRILETS

Longueur utile de la tige	26 cm
Référence	35-70326

CROCHETS POUR LA GYNÉCOLOGIE

Les instruments gainés noirs sont utilisés dans la chirurgie au laser.
 Le revêtement noir Ti-Al-N empêche la réflexion de la lumière du laser sur les instruments.
 Il fournit aussi une grande solidité, protège des rayures, est sécurisé pour l'utilisation sur le corps humain.

Les instruments qui portent la mention **LA** possèdent un revêtement destiné à la chirurgie laser.
 Les instruments qui portent la mention **HF** possèdent un revêtement destiné à la chirurgie HF.

CROCHET EMMET



35-41701	35-41701 LA	35-41701 HF
----------	--------------------	--------------------

CROCHET FIN



35-41702	35-41702 LA	35-41702 HF
----------	--------------------	--------------------

CROCHET TRÈS FIN



35-41703	35-41703 LA	35-41703 HF
----------	--------------------	--------------------

DOUBLE CROCHET



35-41704	35-41704 LA	35-41704 HF
----------	--------------------	--------------------

MESUREUR DE PROFONDEUR

GRADUÉ
24,5 cm



35-41708	35-41708 LA	35-41708 HF
----------	--------------------	--------------------

MESUREUR DE LARGEUR

GRADUÉ
24,5 cm



35-41709	35-41709 LA	35-41709 HF
----------	--------------------	--------------------



**DÉPRESSEUR
UTÉRIN**
27 cm

35-10301



**HYSTÉROMÈTRE
DE SIMS**
32 cm
malléable

35-40232



**HYSTÉROMÈTRE
DE SIMS**
32 cm
rigide

35-40432



**HYSTÉROMÈTRE
DE VALLEIX**
25 cm
rigide avec curseur

35-40825



DILATATEUR DE HEGAR

Longueur 10 cm

Diamètres	Références
1 mm	35-30201
2 mm	35-30202
3 mm	35-30203
4 mm	35-30204
5 mm	35-30205
6 mm	35-30206
7 mm	35-30207
8 mm	35-30208
9 mm	35-30209
10 mm	35-30210

Diamètres	Références
11 mm	35-30211
12 mm	35-30212
13 mm	35-30213
14 mm	35-30214
15 mm	35-30215
16 mm	35-30216
17 mm	35-30217
18 mm	35-30218
19 mm	35-30219
20 mm	35-30220

Diamètres	Références
21 mm	35-30221
22 mm	35-30222
23 mm	35-30223
24 mm	35-30224
25 mm	35-30225
26 mm	35-30226
27 mm	35-30227
28 mm	35-30228
29 mm	35-30229
30 mm	35-30230



DILATATEUR DE HEGAR

Longueur 10 cm
demi-tailles

Diamètres	Références
1,5 mm	35-30301
2,5 mm	35-30302
3,5 mm	35-30303
4,5 mm	35-30304
5,5 mm	35-30305
6,5 mm	35-30306
7,5 mm	35-30307
8,5 mm	35-30308
9,5 mm	35-30309
10,5 mm	35-30310

Diamètres	Références
11,5 mm	35-30311
12,5 mm	35-30312
13,5 mm	35-30313
14,5 mm	35-30314
15,5 mm	35-30315
16,5 mm	35-30316
17,5 mm	35-30317
18,5 mm	35-30318
19,5 mm	35-30319
-	-

CURETTES UTÉRINES





KEVORKIAN
30 cm
SANS PANIER

35-41830



KEVORKIAN
30 cm
AVEC PANIER

35-41833



KEVORKIAN
30 cm
PANIER ROND

35-41836



TOWNSEND
30 cm

35-41870



NOVACK
23 cm

Tailles	Références
ø 1 mm	35-41801
ø 2 mm	35-41802
ø 3 mm	35-41803
ø 4 mm	35-41804



ø 1 mm

KEVORKIAN
30 cm - ø 1 mm
ÉTROITE

35-41850



ø 4,5 mm

ROTOCURETTE
30 cm - ø 4,5 mm
CURETTE
AVEC ROTATION

35-41840

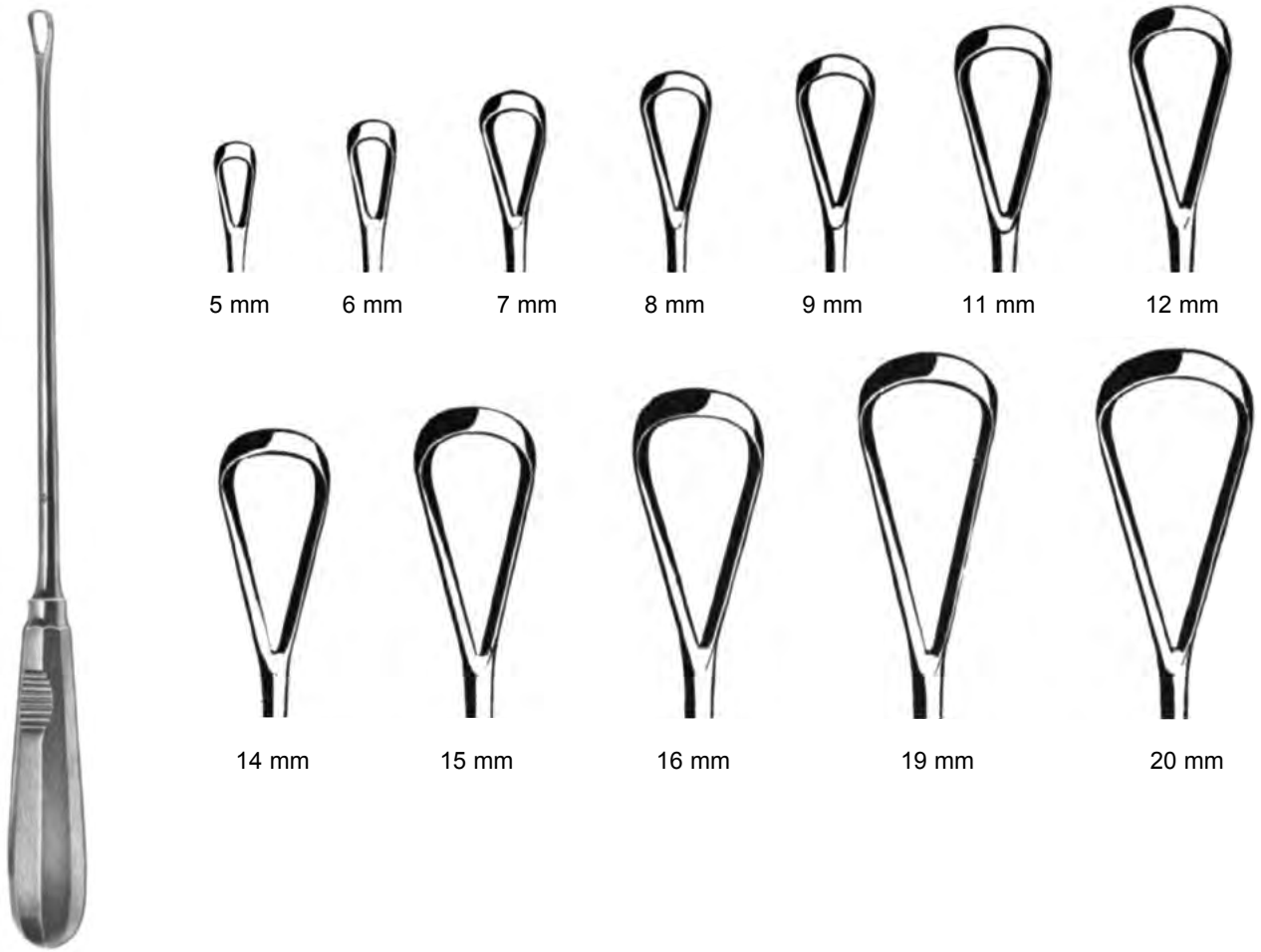

RÉCAMIER

	Longueur 31 cm	
Tailles	MOUSSE RIGIDE	TRANCHANTE RIGIDE
5 mm	35-52205	35-53405
6 mm	35-52206	35-53406
7 mm	35-52207	35-53407
8 mm	35-52208	35-53408
9 mm	35-52209	35-53409
11 mm	35-52211	35-53411
12 mm	35-52212	35-53412
14 mm	35-52214	35-53414
15 mm	35-52215	35-53415

RÉCAMIER

	Longueur 31 cm	
Tailles	MOUSSE RIGIDE	TRANCHANTE RIGIDE
16 mm	35-52216	35-53416
19 mm	35-52219	35-53419
20 mm	35-52220	35-53420
21 mm	35-52221	35-53421
23 mm	35-52223	35-53423
25 mm	35-52225	35-53425
30 mm	35-52230	35-53430
35 mm	35-52235	35-53435
40 mm	35-52240	35-53440

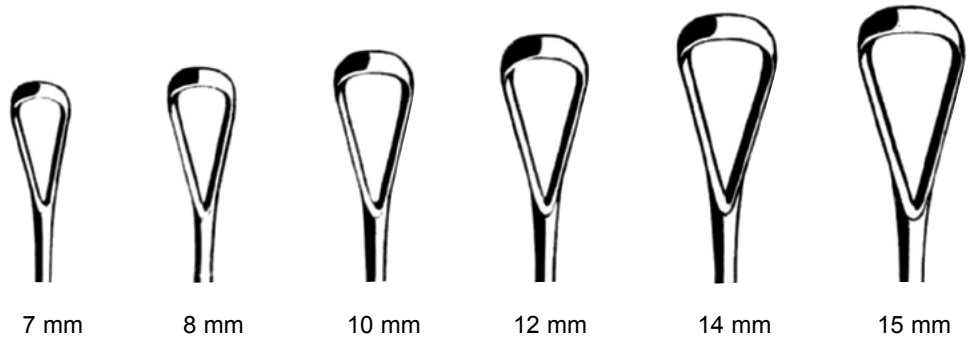

SIMS

Longueur 28 cm		
Tailles	MOUSSE RIGIDE	TRANCHANTE RIGIDE
5 mm	35-55605	35-55705
6 mm	35-55606	35-55706
7 mm	35-55607	35-55707
8 mm	35-55608	35-55708
9 mm	35-55609	35-55709
11 mm	35-55611	35-55711
12 mm	35-55612	35-55712
14 mm	35-55614	35-55714
15 mm	35-55615	35-55715

SIMS

Longueur 28 cm		
Tailles	MOUSSE RIGIDE	TRANCHANTE RIGIDE
16 mm	35-55616	35-55716
19 mm	35-55619	35-55719
20 mm	35-55620	35-55720
21 mm	35-55621	35-55721
23 mm	35-55623	35-55723
25 mm	35-55625	35-55725
30 mm	35-55630	35-55730
35 mm	35-55635	35-55735
40 mm	35-55640	35-55740



SIMON



SIMON



4 mm



6 mm



8 mm



10 mm



12 mm



14 mm



16 mm

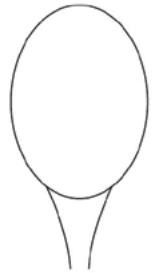

18 mm

	Longueur 25 cm	Longueur 28,5 cm
Tailles	TRANCHANTE	DOUBLE COURBURE
4 mm	-	35-57904
5 mm	-	35-57905
6 mm	-	35-57906
7 mm	35-57707	35-57907
8 mm	35-57708	35-57908
10 mm	35-57710	35-57910
11 mm	35-57711	-
12 mm	35-57712	35-57912
14 mm	-	35-57914
15 mm	35-57715	-
16 mm	-	35-57916
18 mm	-	35-57918



4 mm



6 mm



8 mm



10 mm



12 mm



14 mm



16 mm

GOURDET

Longueur 27 cm

Longueur 27 cm	
Tailles	MOUSSE
4 mm	35-56804
6 mm	35-56806
8 mm	35-56808
10 mm	35-56810
12 mm	35-56812
14 mm	35-56814
16 mm	35-56816
18 mm	35-56818



3 mm



6 mm



8 mm

VOLKMANN

Longueur 28 cm	
Tailles	TRANCHANTE
3 mm	35-58103
4 mm	35-58104
5 mm	35-58105
6 mm	35-58106



10 mm



12 mm



14 mm

VOLKMANN

Longueur 28 cm	
Tailles	TRANCHANTE
8 mm	35-58108
10 mm	35-58110
12 mm	35-58112
14 mm	35-58114



16 mm

18 mm

20 mm

BUMM

Longueur 35 cm

Tailles	TRANCHANTE RIGIDE
16 mm	35-58616
18 mm	35-58618
20 mm	35-58620



22 mm

28 mm

BUMM

Longueur 35 cm

Tailles	TRANCHANTE RIGIDE
22 mm	35-58622
26 mm	35-58626
28 mm	35-58628



12 mm



14 mm



17 mm



20 mm

WALLICH

Tailles	Longueur 30 cm
8 mm	-
10 mm	-
12 mm	35-59112
14 mm	35-59114
16 mm	35-59116
17 mm	35-59117
18 mm	35-59118
20 mm	35-59120

Longueur 35 cm
35-59208
35-59210
35-59212
35-59214
35-59216
35-59217
35-59218
35-59220

Longueur 40 cm
-
-
35-59312
35-59314
35-59316
35-59317
-
35-59320

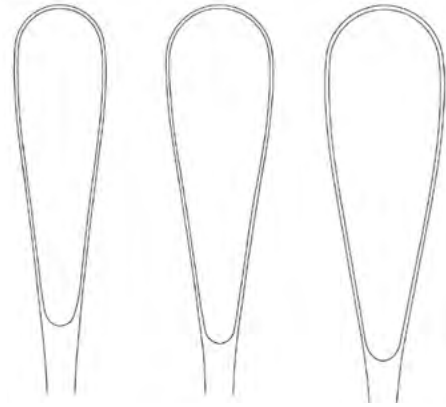
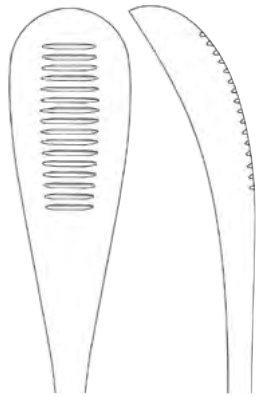

17 mm

20 mm

23 mm

CUZZI

Tailles	Longueur 30 cm
12 mm	35-51112
14 mm	35-51114
16 mm	-
17 mm	35-51117
20 mm	35-51120

Longueur 35 cm
35-51212
35-51214
-
35-51217
35-51220

Longueur 40 cm
35-51312
35-51314
35-51316
35-51317
35-51320

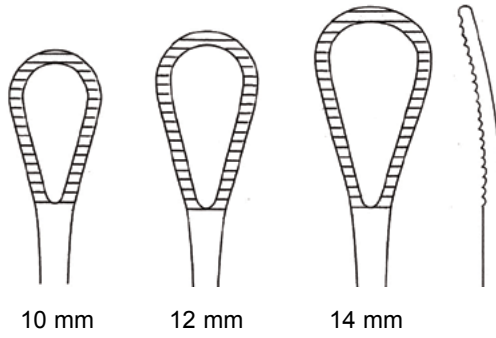

GREENE

Longueur 28 cm

Tailles	Références
10 mm	35-58310
12 mm	35-58312
14 mm	35-58314

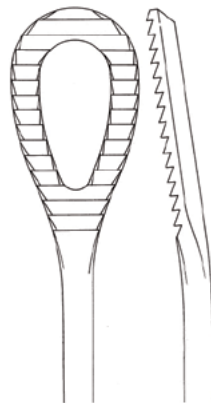

PESTALOZZA

Longueur 30,5 cm

Taille	Référence
17 mm	35-58517



CURETTES D'ASPIRATION

Longueur 29 cm	
Tailles	Références
ø 3 mm	35-59403
ø 4,5 mm	35-59404
ø 6 mm	35-59406
ø 8 mm	35-59408
ø 10 mm	35-59410
ø 12 mm	35-59412
ø 14 mm	35-59414

**PIÈCE DE RACCORDEMENT
POUR TUBULURE
11 cm**

35-59415



**MANCHE À RACCORD TOURNANT
POUR CANULE IVG**

35-51000

Longueur totale : 13,5 cm
 ø corps : 20 mm
 ø embout pour tubulure : 12,5 mm
 ø côté curette avec bague d'aspiration : 10,5 mm

VALVES ET ÉCARTEURS





VALVE DE DOYEN
23 cm

Tailles	Références
---------	------------

Largeur 35 mm

60 mm	29-10798
90 mm	29-10799
120 mm	29-10800

Largeur 45 mm

60 mm	29-10801
90 mm	29-10802
120 mm	29-10803
160 mm	29-10814
180 mm	29-10815

Largeur 60 mm

60 mm	29-10804
90 mm	29-10805
120 mm	29-10806
160 mm	29-10824
180 mm	29-10825



VALVE DE BREISKY

Tailles	Références
---------	------------

Largeur 100 mm

20 mm	29-11001
25 mm	29-11002
30 mm	29-11003
35 mm	29-11004
40 mm	29-11005

Largeur 130 mm

20 mm	29-11006
25 mm	29-11007
30 mm	29-11008
35 mm	29-11009
40 mm	29-11010

Largeur 155 mm

20 mm	29-11011
-------	-----------------

ÉCARTEURS VAGINAUX LATÉRAUX

de 21 cm à crémaillère longue avec valves courbes à 45°



ÉCARTEUR VAGINAL LATÉRAL
modèle standard

Tailles Valves	en inox
60 x 22 mm	35-39210
72 x 22 mm	35-39230



ÉCARTEUR VAGINAL LATÉRAL
pour la chirurgie au laser

Tailles Valves	revêtement noir
60 x 22 mm	35-39215
72 x 22 mm	35-39235



ÉCARTEUR VAGINAL LATÉRAL
pour la chirurgie HF

Tailles Valves	revêtement isolé bleu
60 x 22 mm	35-39218
72 x 22 mm	35-39238

ÉCARTEURS VAGINAUX LATÉRAUX
de 24,5 cm à crémaillère courte



ÉCARTEUR VAGINAL LATÉRAL
modèle standard

Tailles Valves	en inox
60 x 22 mm	35-39250
72 x 22 mm	35-39270

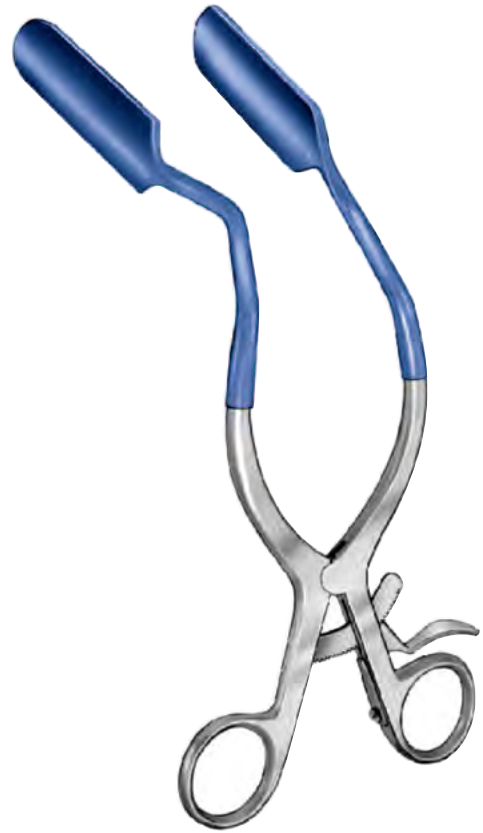

ÉCARTEUR VAGINAL LATÉRAL
pour la chirurgie HF

Tailles Valves	revêtement isolé bleu
60 x 22 mm	35-39280
72 x 22 mm	35-39290



ÉCARTEUR DE JOLL
15 cm
29-55400



SPÉCULUM ENDOCERVICAL DE KOGAN
Longueur 24 cm

Tailles du mors	AVEC CRÉMAILLÈRE	AVEC VIS DE RÉGLAGE	SANS CRÉMAILLÈRE	AVEC CRÉMAILLÈRE revêtement isolé bleu pour HF
4 mm	35-39344	35-39364	35-39304	35-39384
6 mm	35-39346	35-39366	35-39306	35-39386



JAYLE
VALVE À POIDS

Tailles	Références
Valve à poids 60 mm	29-10901
Valve à poids 90 mm	29-10902
Poids seul de remplacement	29-10903



AUVARD
valve à poids
24 cm - Poids de 1,4 kg

Tailles	Références
Valve avec poids démontable 75 x 38 mm	29-10921
Valve avec poids fixe 105 x 38 mm	29-10922

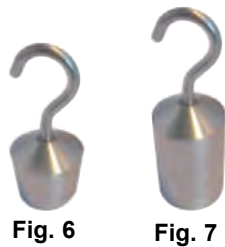

Fig. 8

SPÉCULUM VAGINAL DE SCHERBAK

Un spéculum de Scherbak complet est composé des éléments suivants : une valve, une poignée et un poids

Fig.	Tailles	Références
Fig. 1	Valve 80 x 30 mm	29-10961
Fig. 2	Valve 85 x 35 mm	29-10962
Fig. 3	Valve 90 x 40 mm	29-10963
Fig. 4	Valve 40/60 x 55 mm	29-10966
Fig. 5	Valve 45/70 x 70 mm	29-10967
Fig. 6	Poids 400 gr	29-10974
Fig. 7	Poids 800 gr	29-10975
Fig. 8	Poignée	29-10978



VALVE DE DOYEN
24 cm

Taille	Réf.
70 x 30 mm	29-10870



VALVE DE LERICHE
25 cm

Largeur spatule	Réf.
45 mm	29-10545
60 mm	29-10560



VALVE DE LANDAU
29 cm

Tailles	Réf.
100 x 28 mm	29-10880
100 x 38 mm	29-10890



ÉCARTEUR DE RICARD

Tailles	VALVES LATÉRALES (LA PAIRE)	VALVES MÉDIANES
50 x 60 mm	29-54206	29-54106
65 x 80 mm	29-54208	29-54108
80 x 100 mm	29-54210	29-54110
100 x 120 mm	29-54212	29-54112



**COMPAS SEUL
POUR ÉCARTEUR DE RICARD ET
ÉCARTEUR DE RICARD-BEGOIN**

29-54300



ÉCARTEUR RICARD-BEGOIN

Tailles	VALVES LATÉRALES (LA PAIRE)	VALVES MÉDIANES
50 x 60 mm	29-55206	29-55106
65 x 80 mm	29-55208	29-55108
80 x 100 mm	29-55210	29-55110
100 x 120 mm	29-55212	29-55112



Fig. 1



Fig. 2



Fig. 3

**VALVES LATÉRALES
DE RICARD-CHANDLER**

ADAPTABLES SUR COMPAS DE Ricard 29-54300

Fig.	Tailles	VALVES LATÉRALES (LA PAIRE)
Fig. 1	15 x 35 mm	29-54315
Fig. 2	20 x 65 mm	29-54320
Fig. 3	25 x 70 mm	29-54325



ÉCARTEUR DE DESMARET
37 cm
Ouverture 170 mm

Tailles	Références
Valves 45 mm	29-54399
Valves 65 mm	29-54400



COMPAS DE ROCHARD
19 cm

29-53000

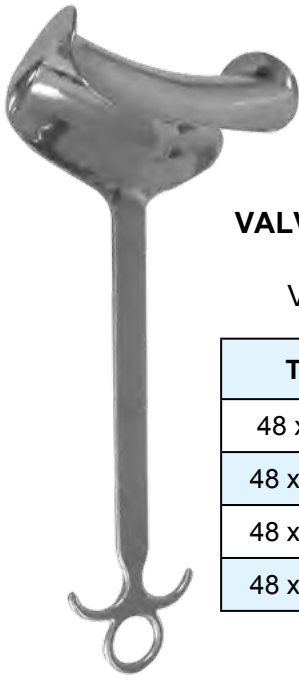

VALVE DE ROCHARD-DOYEN
28 cm
VALVE SUSPUBIENNE

Tailles	Références
48 x 90 mm	29-53701
48 x 105 mm	29-53702
48 x 120 mm	29-53703
48 x 135 mm	29-53704

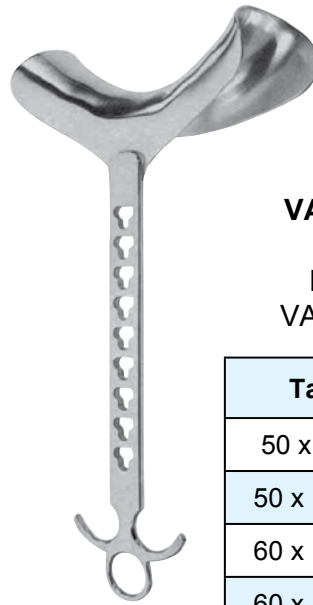

VALVE DE ROCHARD
31 cm
MANCHE AJOURÉ
VALVE SUSPUBIENNE

Tailles	Références
50 x 95 mm	29-53009
50 x 105 mm	29-53011
60 x 120 mm	29-53020
60 x 135 mm	29-53021
60 x 155 mm	29-53022

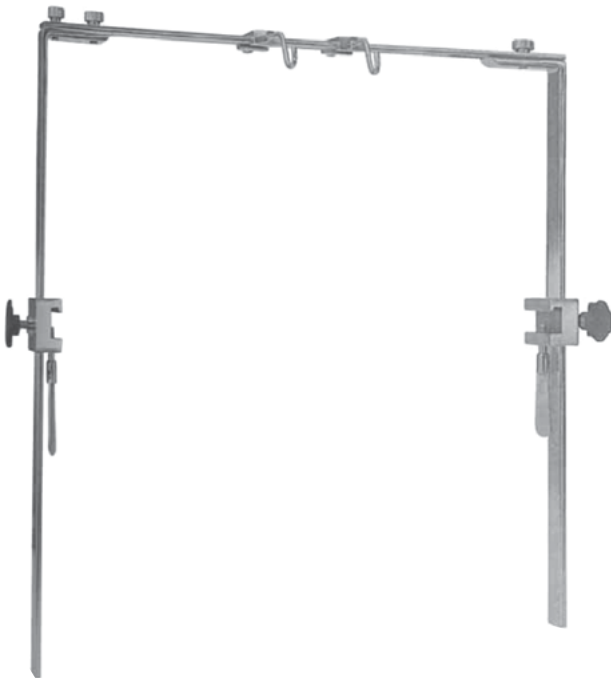

CADRE DE ROCHARD

Largeur totale : 53 cm - Hauteur : 66 cm
Fixation sur rail de table avec 2 étaux (clameaux)

Modèles	Références
Cadre sur 1 côté + 2 étaux inclus	29-53001
Cadre sur 2 côtés + 2 étaux inclus	29-53002



**ÉCARTEUR DE GOSSET
SANS CRÉMAILLIÈRE**

Écarteur de 16,5 cm	29-60500
Ouverture	160 mm
Modèle complet avec :	
1 paire de valves latérales	65 x 35 mm
1 valve centrale	65 x 65 mm
Valve médiane seule	29-60501



**ÉCARTEUR DE GOSSET-BABY
SANS CRÉMAILLIÈRE**

Écarteur de 12,5 cm	29-60600
Ouverture	120 mm
Modèle complet avec :	
1 paire de valves latérales	40 x 30 mm

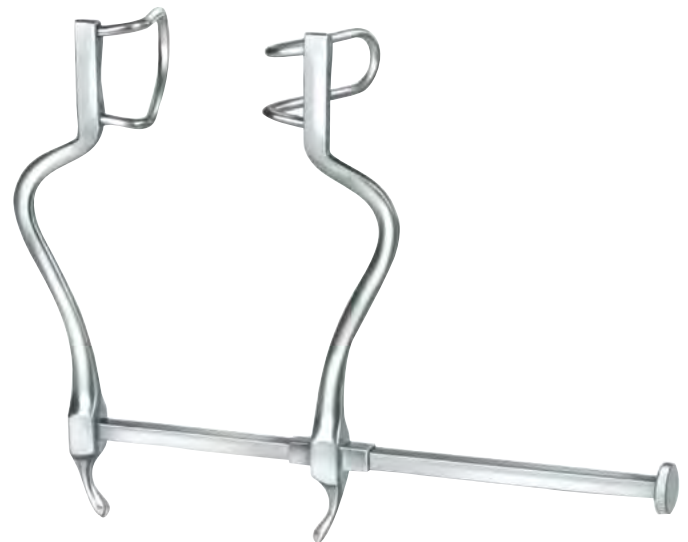

**ÉCARTEUR DE GOSSET
SANS CRÉMAILLIÈRE
SANS VALVE MÉDIANE**

Écarteur de 18,5 cm	29-60700
Ouverture	140 mm
Modèle complet avec :	
1 paire de valves latérales	63 x 35 mm



ÉCARTEUR DE BALFOUR

Écarteur de 20 cm	29-51123
Ouverture	230 mm
Modèle complet avec :	
1 paire de valves latérales	100 x 35 mm
1 valve centrale	68 x 85 mm



ÉCARTEUR DE BALFOUR

Écarteur de 20 cm	29-51118
Ouverture	180 mm
Modèle complet avec :	
1 paire de valves latérales	63 x 35 mm
1 valve centrale	45 x 80 mm



ÉCARTEUR DE BALFOUR-BABY

Écarteur de 12,5 cm	29-51112
Ouverture	90 mm
Modèle complet avec :	
1 paire de valves latérales	30 x 20 mm
1 valve centrale	24 x 20 mm



**VALVES CENTRALES SEULES POUR
ÉCARTEUR DE BALFOUR**

Tailles	Références
40 x 68 mm	29-51168
45 x 80 mm	29-51180
68 x 85 mm	29-51185



ÉCARTEUR DE BALFOUR

Écarteur de 20 cm	29-51318
Ouverture	180 mm
Modèle complet avec :	
1 paire de valves latérales	100 x 35 mm
1 valve centrale	100 x 70 mm



**VALVES CENTRALES SEULES
POUR ÉCARTEUR DE BALFOUR 29-51318**

Tailles	Références
60 x 100 mm	29-51360
70 x 100 mm	29-51370

**ÉCARTEUR DE COLLIN
AVEC CRÉMAILLIÈRE**



Écarteur de 20 cm	29-61900
Ouverture	80 mm
Modèle complet avec :	
2 valves latérales	38 x 60 mm

Écarteur de 20 cm	29-61901
Ouverture	100 mm
Modèle complet avec :	
2 valves latérales	38 x 60 mm
1 valve centrale	38 x 55 mm

Écarteur de 20 cm	29-61902
Ouverture	100 mm
Modèle complet avec :	
2 valves latérales	45 x 80 mm
1 valve centrale	50 x 75 mm

Écarteur de 31 cm	29-61905
Ouverture	140 mm
Modèle complet avec :	
2 valves latérales	60 x 80 mm
1 valve centrale	60 x 75 mm



**ÉCARTEUR DE COLLIN-BABY
18 cm**

Écarteur complet	29-61910
Ouverture	60 mm
Modèle complet avec :	
2 valves latérales	18 x 40 mm
2 valves latérales	27 x 40 mm



**ÉCARTEUR RECTAL
ALAN-PARKS**
13,5 cm

Modèle	Référence
Écarteur complet	34-20100



ÉCARTEUR RECTAL DE SIMS
15,5 cm

Ouverture 15 x 70 mm

Fig.	Modèles	Références
Fig. 1	Valve pleine	34-20413
Fig. 2	Valve fenêtrée	34-20415



Fig. 2

Fig. 1

ÉCARTEUR RECTAL
18 cm

Ouverture 15/30 x 70 mm

Écartement avec molette centrale

Fig.	Modèles	Références
Fig. 1	Sans lumière froide	34-12151
Fig. 2	Avec lumière froide	34-12152



ANUSCOPE DE BENSAUDE
18 cm

Modèles	Références
Enfant	34-10110
Adulte	34-10112



ANUSCOPE HILL-FERGUSON
21,5 cm - AVEC MANCHE

Tailles	Références
64 x 24 mm	34-12231
72 x 32 mm	34-12232
76 x 35 mm	34-12233



PROCTOSCOPE

Références	Longueurs utiles	Diamètres
34-20216	5,0 cm	ø 22 mm
34-20217	10 cm	ø 22 mm
34-20218	14,5 cm	ø 22 mm
34-20219	20 cm	ø 22 mm

PINCE À CORPS ÉTRANGERS

Longueur utile de la tige	20 cm	28 cm
Diamètre	3 mm	3 mm
Référence	34-91020	34-91028

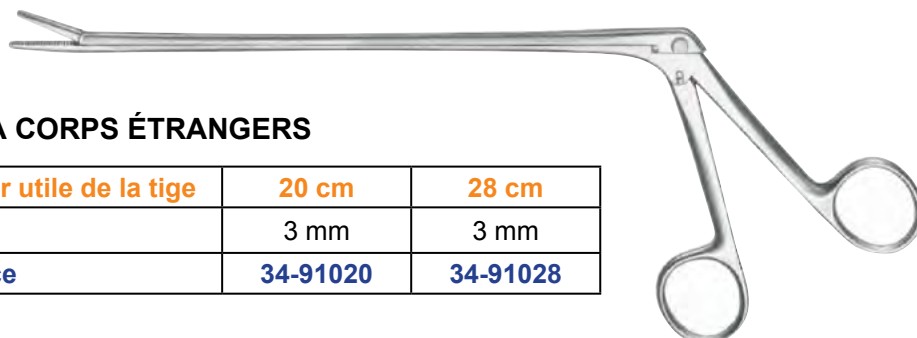

BRAS ARTICULÉS SYSTÈME BRAS MARTIN

BRAS ARTICULÉ POUR INSTRUMENTS DE CHIRURGIE

Fixation pour l'instrument
Ø 4 - 18 mm



Articulation : longueur 400 mm
Colonne : longueur 400 mm

**SYSTÈME BRAS MARTIN
AVEC COLONNE DROITE**
29-94040



**SYSTÈME BRAS MARTIN
AVEC COLONNE EN L**
29-94041

BRAS ARTICULÉ POUR OPTIQUES

Fixation pour l'optique
Ø 5 - 10 mm



Articulation : longueur 400 mm
Colonne : longueur 400 mm

**SYSTÈME BRAS MARTIN
AVEC COLONNE DROITE**
29-94030



**SYSTÈME BRAS MARTIN
AVEC COLONNE EN L**
29-94031

ÉTAU DE FIXATION POUR BRAS ARTICULÉ



**ÉTAU DE FIXATION
NON ISOLÉ**
pour colonne de Ø 16 mm
29-94000

ÉTAU DE FIXATION ISOLÉ
pour colonne de Ø 16 mm
29-94020



**ÉTAU DE FIXATION
ORIENTABLE**
pour rail
29-94025

SYSTÈME D'ÉCARTEUR POUR LA CHIRURGIE GYNÉCOLOGIQUE ABDOMINALE

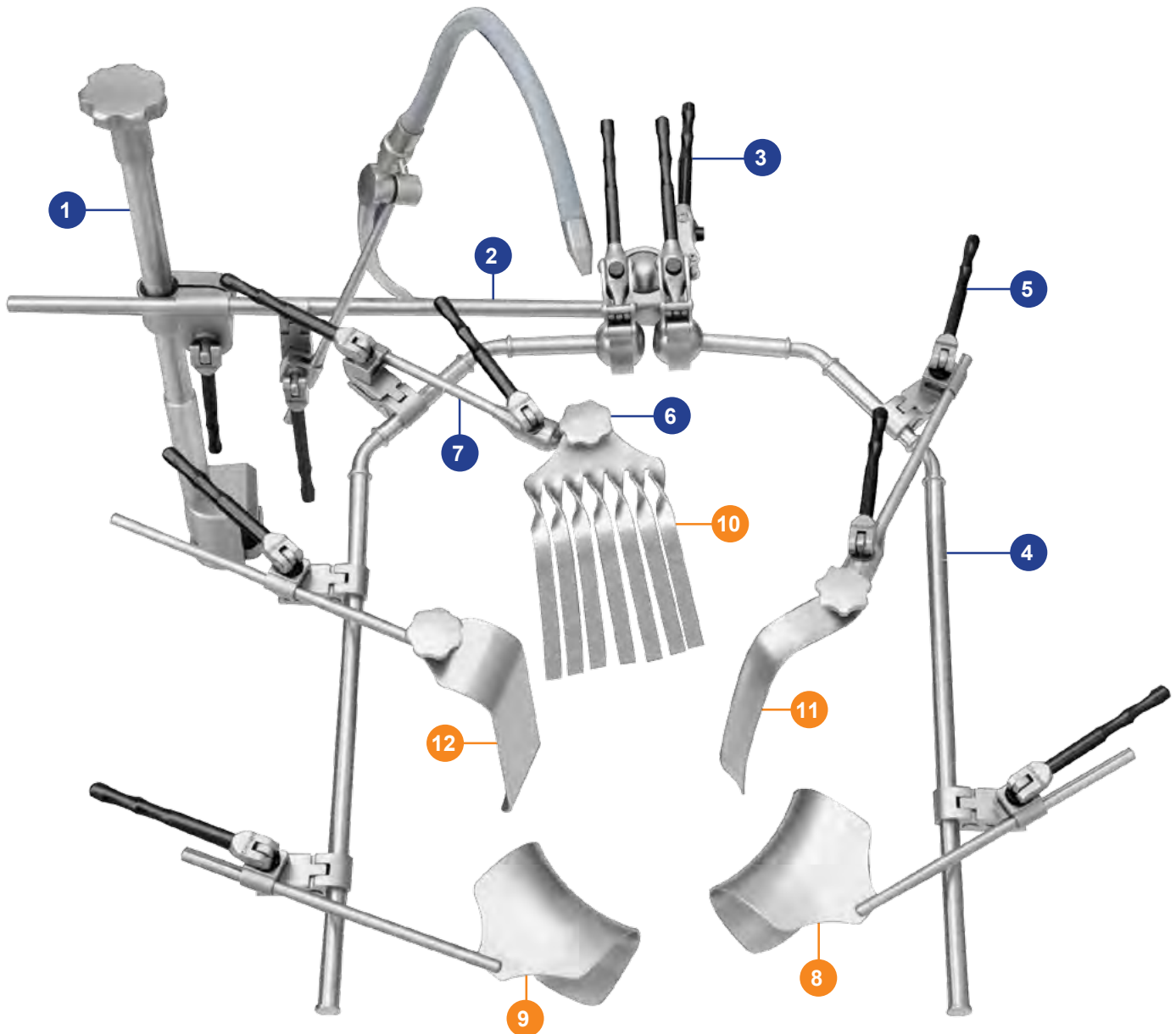

Références	Fig.	Dispositifs	Qté
15-924-00-04		système marTract® standard	1
15-920-10-07	1	Support de fixation pour table d'opération	1
15-920-30-07	2	Barre horizontale pour 15-920-34-07	1
15-920-34-07	3	Rotule de fixation avec blocage	1
15-920-22-07	4	Bras articulé standard	2
15-920-35-07	5	Clip de fixation pour valve	6
15-920-40-07	6	Support de valve fixe	3
15-920-42-07	7	Support de valve amovible	1

Références	Fig.	Dispositifs	Qté
15-924-11-04		marTract® config.gynécologique	1
15-921-32-07	8	Valve de Kirschner 78 x 65 mm	2
15-921-31-07	9	Valve de Kirschner 85 x 60 mm	2
15-922-40-07	10	Valve flexible 140 x 90 mm	1
15-922-32-07	11	Valve de Breisky 150 x 25 mm	1
15-921-51-07	12	Valve de Langenbeck 150 x 50 mm	1
Compléments			
15-921-10-07		Valve flexible 160 x 50 mm	1
15-921-13-07		Valve flexible 160 x 75 mm	1
15-921-70-07		Valve de Deaver 150 x 50 mm	1
15-922-33-07		Valve de Breisky 200 x 25 mm	1

OBSTÉTRIQUE





**SPATULES
DE THIERRY
LA PAIRE**

36 cm
35-90836

39 cm
35-90839



**SPATULES
DE TESSIER
BREVETÉS**

La paire
31,5 cm
35-90578

Tracteur seul
35-90579

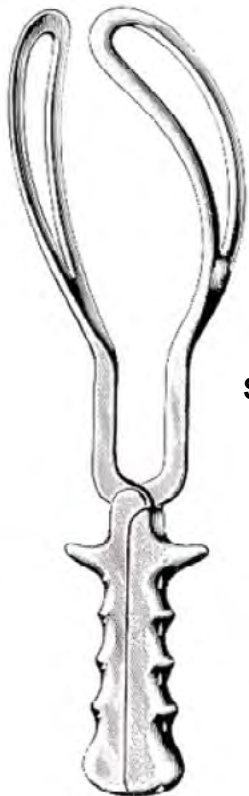

**FORCEPS
SIMPSON-BRAUN**

33 cm
35-90433

36 cm
35-90436



**FORCEPS
SIMPSON**

30 cm
35-90430



**FORCEPS
NAEGELE**

36 cm
35-90736

40 cm
35-90740

**FORCEPS
SUZOR**

32 cm complet

35-90632



Système de serrage seul
(*crochet - noix - papillon*)

35-90636



Barrette de liaison seule

35-90637



Vis à anneau
vendue par paire

35-90638



**FORCEPS
PAJOT**

36 cm

35-90536



**FORCEPS
TARNIER
AVEC TRACTEUR**

39 cm
35-90239



**FORCEPS
WRIGLY**

23 cm
35-90423

28 cm
35-90428

CISEAUX À ÉPISIOTOMIE



**CISEAUX À ÉPISIOTOMIE
À LAME GUIDE ARRONDIE**

Taille	Inox	SuperCut
19 cm	17-46019	17-46220



**CISEAUX À ÉPISIOTOMIE
WALDMANN
AVEC 1 LAME DENTELÉE**

18 cm
17-46418



**CISEAUX À ÉPISIOTOMIE
BRAUN-STADLER**

14,5 cm
17-45514

CISEAUX POUR LE CORDON OMBILICAL



**CISEAUX BUSCH
POUR CORDON OMBILICAL**

13 cm 17-45313
16 cm 17-45316



**CISEAUX MODÈLE USA
POUR CORDON OMBILICAL**

10,5 cm
17-45710



**CISEAUX SCHUMACHER
POUR CORDON OMBILICAL**

16 cm
17-45816



**PINCE INOX POUR COUPER
LES CLAMPS DE BAR
(CLAMP OMBILICAL)**
14 cm

35-94015



**PINCE CISEAUX POUR
COUPER LE CLAMP DE BAR
(CLAMP OMBILICAL)**
11,5 cm

35-91511



**PINCE POUR COUPER
LE CLAMP OMBILICAL**
NON STÉRILE À USAGE UNIQUE
Conditionnement : Sachet de 25

HO-9441



**CLAMP DE BAR
POUR LE CORDON OMBILICAL**
STÉRILE À USAGE UNIQUE
Conditionnement : Boîte de 200

09-35111

PERCE-MEMBRANES



**PERCE-MEMBRANE
(AMNIOTOME)**
21 cm **35-96001**



AMNIOTOME de BEACHAM
26 cm **35-96004**



PERFORATEUR DE MEMBRANE AMNIOTIQUE
STÉRILE À USAGE UNIQUE
Conditionnement : Boîte de 200
25 cm **09-35012**

AMNIOSCOPIE



**AMNIOSCOPE COURT
POUR PRÉLÈVEMENT DE SANG FŒTAL**

TUBE COURT LÉGÈREMENT CONIQUE
AVEC OBTURATEUR

Longueur 14 cm - ø 32 x 40 mm

35-60032



PINCE PORTE-LUMIÈRE
POUR BRANCHEMENT
SUR TOUS TYPES DE CÂBLES
À LUMIÈRE FROIDE

35-60115

VENTOUSES DE BIRD
AUTOCLAVABLES EN ACIER INOX

Ensemble composé d'une cupule en inox avec une chaîne de traction solidaire, d'un tuyau, d'une plaque en polypropylène et d'une bague de serrage.
La poignée n'est pas comprise dans la référence.

CUPULE ANTÉRIEURE

CUPULE POSTÉRIEURE

VENTOUSES AUTOCLAVABLES			
Modèles	Dimensions	Conditionnement	Références
VENTOUSE AVEC CUPULE ANTÉRIEURE	ø 40 mm	1	35-93040
VENTOUSE AVEC CUPULE ANTÉRIEURE	ø 50 mm	1	35-93050
VENTOUSE AVEC CUPULE ANTÉRIEURE	ø 60 mm	1	35-93060
VENTOUSE AVEC CUPULE POSTÉRIEURE	ø 50 mm	1	35-93250

PIÈCES DÉTACHÉES AUTOCLAVABLES			
Pièces	Dimensions	Conditionnement	Références
POIGNÉE DE TRACTION AVEC CROCHET	1,20 m	1	35-93010
TUYAU SILICONE AUTOCLAVABLE	-	1	35-93011
PLAQUE POLYPROPYLÈNE	ø 40 mm	10	35-93535
PLAQUE POLYPROPYLÈNE	ø 50 mm	10	35-93536
PLAQUE POLYPROPYLÈNE	ø 60 mm	10	35-93537
BAGUE DE SERRAGE POUR TUYAU	-	5	35-93538

MINI-VENTOUSES

AUTOCLAVABLES EN ACIER INOX



La Mini ventouse nécessite l'emploi :

- d'une poignée de traction
- d'un lac de traction
- d'un tuyau en silicone

MINI-VENTOUSES AUTOCLAVABLES		
Dimensions	MINI-VENTOUSE MINICUP	DIAPHRAGME LOT DE 5
ø 30 mm	35-98030	35-98083
ø 40 mm	35-98040	35-98084
ø 50 mm	35-98050	35-98085

PIÈCES DÉTACHÉES	
Pièces	Références
POIGNÉE DE TRACTION	35-98071
TUBULURE POUR MINI-VENTOUSE	35-98072
LAC DE TRACTION BOBINE DE 100 M	35-98073

**Dispositif compatible avec les aspirateurs pour accouchement
des marques Ardo, Medela ou Atmos.**

VENTOUSES SILC CUP®



CUPULE Ø 50 mm

FOURNIE AVEC UN TUYAU DE 1,20 m
COLORIS BLEU

35-95050



CUPULE Ø 60 mm

FOURNIE AVEC UN TUYAU DE 1,20 m
COLORIS BEIGE

35-95060

La ventouse SILC-CUP est réalisée en un silicone de qualité médicale et existe en deux tailles : 50 et 60 mm (diamètre extérieur)

L'instrument est d'une seule pièce et se compose d'une poignée et d'une ventouse à utiliser avec une pompe et un tuyau.

La ventouse présente une surface extérieure lisse, mais est dotée d'un petit bourrelet longitudinal, qui permet d'observer toute rotation éventuelle.

L'intérieur de la ventouse est garni de petites saillies de 1 mm de haut et 4 mm de diamètre, qui sont espacées de 3-5 mm.

Les saillies permettent d'évacuer l'air compris entre la ventouse et la tête de l'enfant pour une parfaite adhérence.

Ventouses autoclavables.

VENTOUSE SILICONE BIRTH VAC™



VENTOUSE SILICONE

ø 50 x 120 mm **35-91050**

ø 60 x 120 mm **35-91060**

TUYAU SILICONE

6 x 11 mm (2 M)

35-91095

La ventouse Silicone Birth-Vac a été conçue pour l'aide à la naissance.

Faite de silicone, la ventouse bénéficie d'une bordure douce qui minimise les risques de trauma sur le crâne fœtal.

Une ligne de référence est imprimée de façon verticale sur la ventouse pour aider le positionnement visuel. Un manche rigide avec trois anneaux permet une prise ferme.

Une poignée chromée en métal offre une prise en main facile, et la valve présente sur cette poignée permet un accès aisé à l'ajustement de l'aspiration.

Ventouse autoclavable.

ASPIRATEURS HAUTES PERFORMANCES

- Grande capacité d'aspiration
- Vide rapide jusqu'à 85kPa
- Système à cylindre en verre avec piston sans aucun entretien
- Filtre anti-bactérien hydrophobe pour la protection de la pompe
- Particulièrement silencieux, ne produisant que peu de vibrations
- Construction **robuste**
- Accessoires **simples à utiliser**
- **Facile** à nettoyer
- Pour l'utilisation en milieu hospitalier
- **Fabrication suisse garantie 5 ans**



UNITÉ D'ASPIRATION SENATOR 30

30L / mn

50-20811

UNITÉ D'ASPIRATION MASTER 50

50L / mn

50-20813



Une flexibilité extrême grâce à une gamme d'accessoires parfaitement étudiée.

Possibilité d'adapter des systèmes de bocal à usage unique.

OPTIONS et ACCESSOIRES

- Support roulant avec rail porte-accessoires..... **50-20805**
- Bocal 2 litres..... **50-20612**
- Bocal 5 litres..... **50-20613**
- Couvercle avec poignée pour bocal..... **50-20609**
- Pédale de commande **50-20608**
- Filtre hydrophobe **50-20621**
- Tube de liaison patient avec connecteur..... **50-20667**
- Raccord 8 mm..... **50-20615**
- Raccord 12,7 mm..... **50-20617**

CHIRURGIE PLASTIQUE





CANULE TOLEDO

Forme de fourche et pointes arrondies

Surface de dissection tranchantes entre les pointes

1 TROU CENTRAL		
Tailles	Diam.	Connexion Poignée
5 cm	ø 2 mm	38-95020
15 cm	ø 3 mm	38-95430
25 cm	ø 4 mm	38-95640
30 cm	ø 5 mm	38-95850



CANULE MERCEDES

3 TROUS LATÉRAUX			
Tailles	Diam.	Connexion Poignée	Connexion Luer Lock
15 cm	ø 2 mm	38-99020	-
15 cm	ø 3 mm	38-99130	-
15 cm	ø 4 mm	38-99240	-
20 cm	ø 4 mm	-	38-89744
25 cm	ø 3 mm	38-99330	-
25 cm	ø 4 mm	38-99440	38-89754
25 cm	ø 5 mm	38-99550	-
30 cm	ø 4 mm	-	38-89764
30 cm	ø 5 mm	38-99650	38-89765

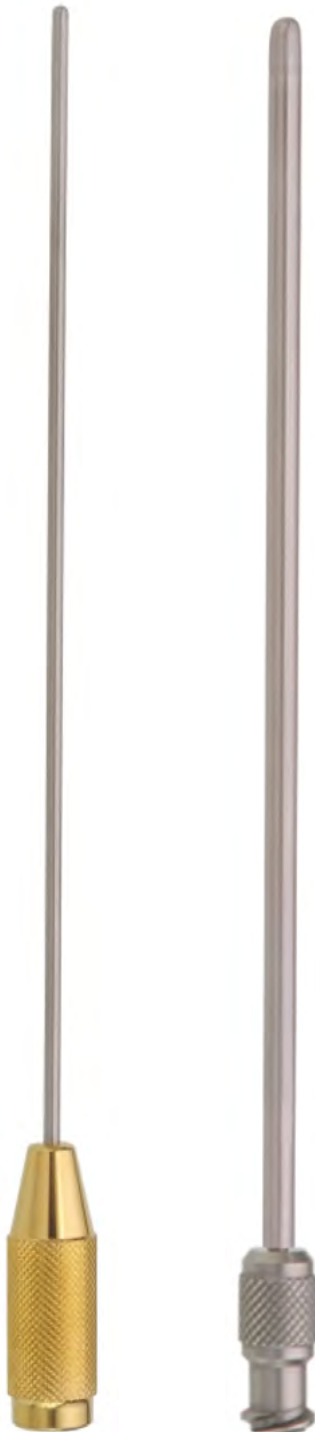

Connexion Poignée

Connexion Luer Lock

**MANCHE À CANULE
VENDU SÉPARÉMENT**

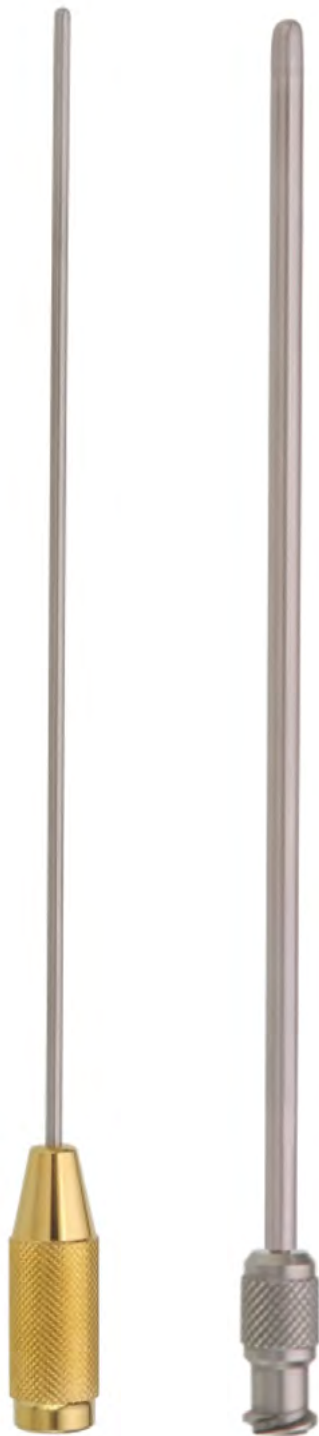

Connexion
Poignée

Connexion
Luer Lock



CANULE MONOPORT
pour les contours fins du visage

1 TROU CENTRAL			
Tailles	Diam.	Connexion Poignée	Connexion Luer Lock
10 cm	ø 2 mm	38-81320	38-82320
15 cm	ø 3 mm	38-81630	38-82630



CANULE TRIPORT

3 TROUS CENTRAUX			
Tailles	Diam.	Connexion Poignée	Connexion Luer Lock
20 cm	ø 3 mm	-	38-91830
20 cm	ø 4 mm	-	38-91840
25 cm	ø 3 mm	-	38-91930
30 cm	ø 5 mm	38-91630	38-91940

**MANCHE À CANULE
VENDU SÉPARÉMENT**



**CANULE AVEC
1 TROU CENTRAL 2 TROUS LATÉRAUX**

Tailles	Diam.	Connexion Poignée
20 cm	ø 3 mm	38-92030
30 cm	ø 3 mm	38-92130
30 cm	ø 4 mm	38-92240
30 cm	ø 5 mm	38-92350
30 cm	ø 6 mm	38-92460



CANULE MULTITROUS

PLUSIEURS TROUS EN ALTERNANCE

Tailles	Diam. canule	Diam. trou	Nbre de Trous	Connexion Poignée	Connexion Luer Lock
15 cm	ø 2,0 mm	ø 1,0 mm	18	38-85020	38-86020
15 cm	ø 2,5 mm	ø 1,2 mm	18	38-85125	38-86125
15 cm	ø 3,0 mm	ø 1,5 mm	18	38-85230	38-86230
20 cm	ø 2,5 mm	ø 1,2 mm	22	38-85325	38-86325
20 cm	ø 3,0 mm	ø 1,5 mm	22	38-85430	38-86430
20 cm	ø 4,0 mm	ø 2,0 mm	22	38-85540	38-86440
25 cm	ø 2,5 mm	ø 1,2 mm	26	38-85625	38-86625
30 cm	ø 3,0 mm	ø 1,5 mm	30	38-85730	38-86730
30 cm	ø 4,0 mm	ø 2,0 mm	30	38-85840	38-86840



Connexion Poignée



Connexion Luer Lock

**MANCHE À CANULE
VENDU SÉPARÉMENT**

MANCHES AVEC CONNEXION POIGNÉE



**MANCHE
SANS ASPIRATION**
Fixe - ø 13 mm
13 cm
38-80113



**MANCHE
AVEC ASPIRATION**
Fixe - ø 13 mm
13 cm
38-80213



**MANCHE
SANS ASPIRATION**
Rotation 360 ° - ø 13 mm
13 cm
38-80313



**MANCHE
AVEC ASPIRATION**
Rotation 360 ° - ø 13 mm
13 cm
38-80413

MANCHES AVEC CONNEXION LUER LOCK



**MANCHE
SANS ASPIRATION**
14 cm
38-80514



**MANCHE
AVEC ASPIRATION**
14 cm
38-80614



**ADAPTATEUR
LUER-LOCK**
ø 40 mm
38-80701



**ADAPTATEUR
LUER-LOCK**
5 cm
38-80705

**CANULE VENDUE
SÉPARÉMENT**



**ROND DE SEIN DE FREEMAN
SIMPLE FACE**

Diamètres	Références
ø 34 mm	38-20134
ø 36 mm	38-20136
ø 38 mm	38-20138
ø 42 mm	38-20142
ø 45 mm	38-20145
ø 50 mm	38-20155



**ROND DE SEIN DE FREEMAN
DOUBLE**

Diamètres	Références
ø 34/36 mm	38-20160
ø 38/42 mm	38-20161
ø 41/50 mm	38-20162



**ROND DE SEIN DE FREEMAN
MOUSSE/TRANCHANT AJOURÉ**

Diamètres	Références
ø 34 mm	38-20234
ø 36 mm	38-20236
ø 38 mm	38-20238
ø 42 mm	38-20242
ø 45 mm	38-20245
ø 50 mm	38-20250



ROND DE SEIN DU DR MOLE

DOUBLE CRANTÉ	DOUBLE TRANCHANT
ø 38/42 mm	ø 38/42 mm
38-20100	38-20150

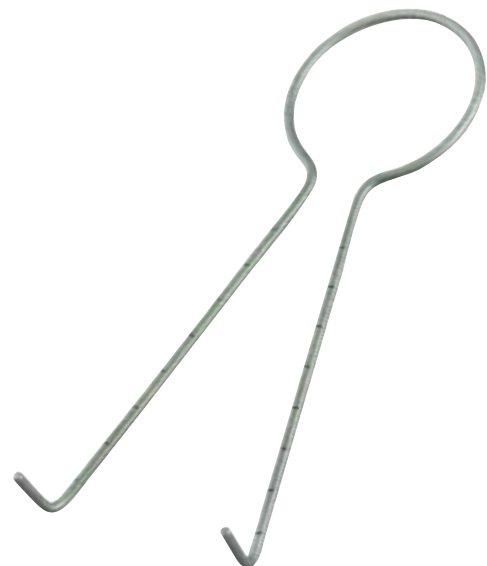

**ANNEAU DE MARQUAGE Mc KISSOCK
13 cm**

Diamètres	Références
ø 38 mm	38-20070
ø 42 mm	38-20080
ø 45 mm	38-20090



**TENSEUR MAMMAIRE DU D^R MOLE
AVEC CHAÎNETTE**
en inox allégé
38-20200



**TENSEUR MAMMAIRE DU D^R MOLE
AVEC CRÉMAILLÈRE**
en inox allégé
38-20220



TENSEUR MAMMAIRE
en inox 28 cm
38-20300

ÉCARTEURS

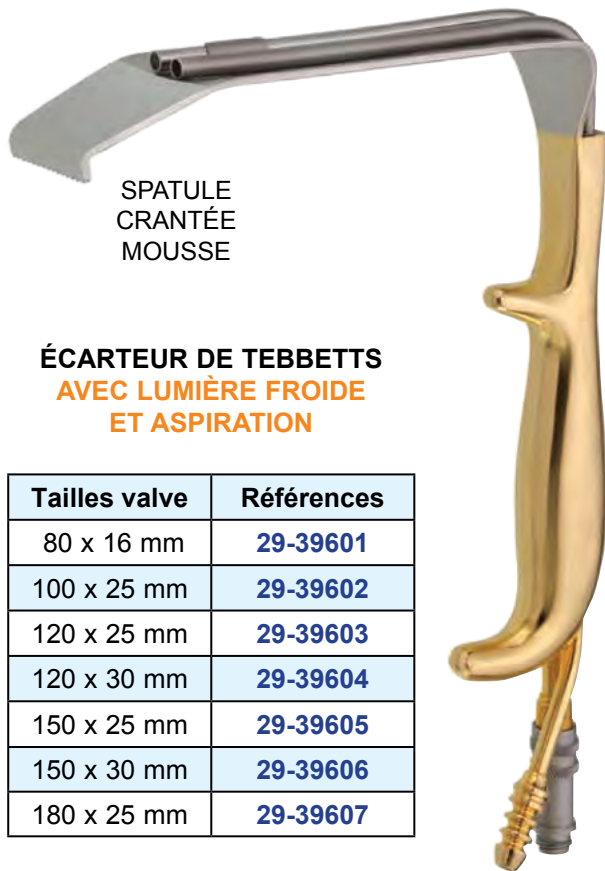

SPATULE
CRANTÉE
MOUSSE

ÉCARTEUR DE TEBBETTS
AVEC LUMIÈRE FROIDE
ET ASPIRATION

Tailles valve	Références
80 x 16 mm	29-39601
100 x 25 mm	29-39602
120 x 25 mm	29-39603
120 x 30 mm	29-39604
150 x 25 mm	29-39605
150 x 30 mm	29-39606
180 x 25 mm	29-39607

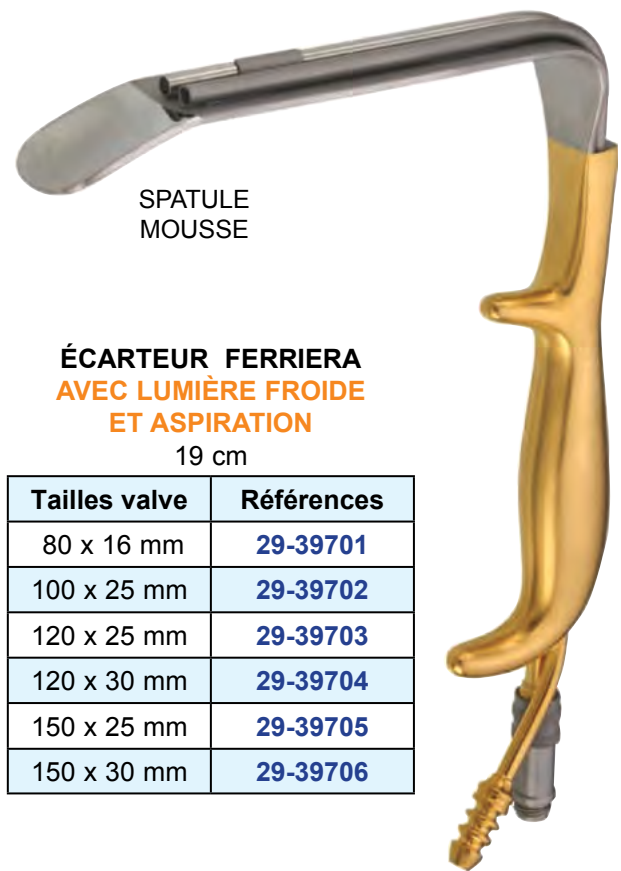

SPATULE
MOUSSE

ÉCARTEUR FERRIERA
AVEC LUMIÈRE FROIDE
ET ASPIRATION

19 cm

Tailles valve	Références
80 x 16 mm	29-39701
100 x 25 mm	29-39702
120 x 25 mm	29-39703
120 x 30 mm	29-39704
150 x 25 mm	29-39705
150 x 30 mm	29-39706

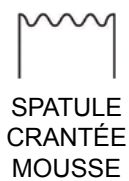

SPATULE
CRANTÉE
MOUSSE

ÉCARTEUR DE TEBBETTS
AVEC ASPIRATION
sans fibre optique

Tailles valve	Références
90 x 24 mm	29-39610
150 x 24 mm	29-39611



SPATULE
MOUSSE

ÉCARTEUR DE FERRIERA
AVEC ASPIRATION
sans fibre optique

Tailles valve	Références
90 x 24 mm	29-39720
150 x 24 mm	29-39721





ÉCARTEUR AVEC CONDUIT
pour optique droite de ø 10 mm

Valve 180 x 25 mm
38-49960



ÉCARTEUR AVEC CONDUIT
pour optique droite de ø 4 mm

Valve 180 x 25 mm
38-49970



ÉCARTEUR BIGGS
AVEC ASPIRATION

Tailles	30 mm	50 mm
SANS LUMIÈRE FROIDE	38-49930	38-49950
AVEC LUMIÈRE FROIDE	38-49930LF	38-49950LF

**ÉCARTEUR FREEMAN
MOUSSE POUR LIFTING**

20 cm
largeur 12 mm

38-49912



**ÉCARTEUR 4 GRIFFES POINTUES
PEIGNE À LIFTING DE FREEMAN**

18 cm pointu

largeur 22 mm **29-39822**
largeur 38 mm **29-39838**

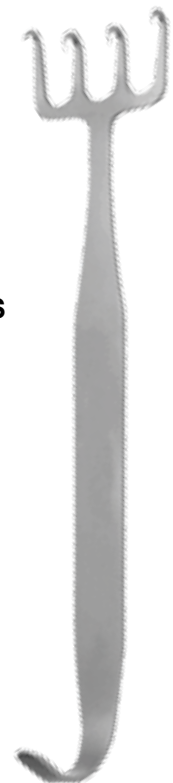

**ÉCARTEUR FREEMAN
MOUSSE POUR LIFTING
AVEC LUMIÈRE FROIDE**

20 cm
largeur 12 mm

38-49927



**ÉCARTEUR UNIVERSEL
POUR LIFTING**

AVEC LUMIÈRE FROIDE
longueur 110 mm - largeur 20 mm
29-39200

**AVEC LUMIÈRE FROIDE
ET ASPIRATION**
longueur 130 mm - largeur 20 mm
29-39300



DISSECTEURS



**DISSECTEUR
MAMMAIRE**
27 cm

125 x 30 mm
38-49625

140 x 30 mm
38-49630

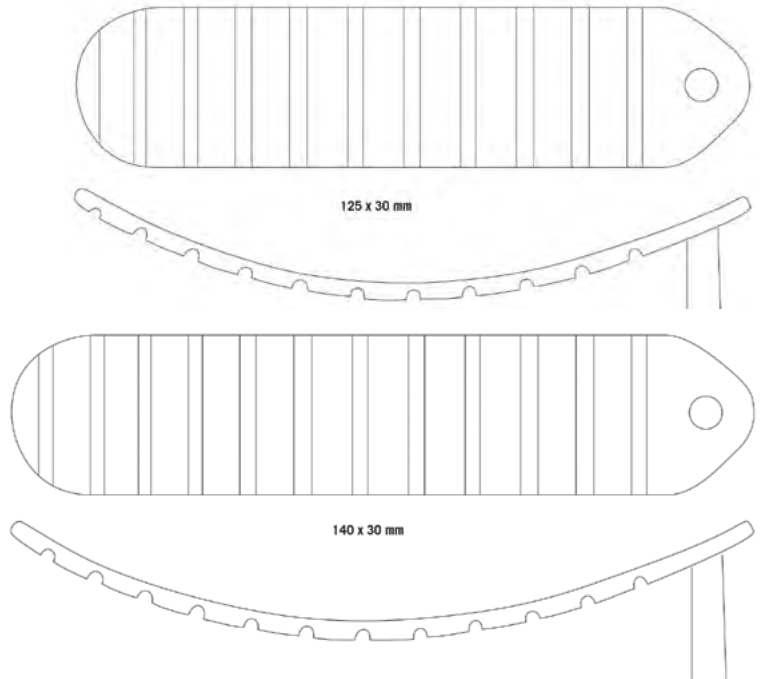

34 cm
38-49534

37 cm
38-49537

**DISSECTEUR MAMMAIRE
BAÏONNETTE**

**SPATULE
MALLÉABLE**
31 cm
29-39231



**ÉCARTEUR
PECTORAL
DOUBLE**
31 cm
29-39901

20 x 55 mm

Taille : 24 cm

**LANGENBECK
COURBE**

- 5 mm.....**38-54101**
- 7 mm.....**38-54102**
- 10 mm.....**38-54103**



**LANGENBECK
DROIT**

- 5 mm.....**38-54104**
- 7 mm.....**38-54105**
- 10 mm.....**38-54106**



**LANGENBECK
12,5 mm
38-54107**



**LANGENBECK-COTTLE
COURBE - 7 mm
38-54108**



**LANGENBECK-COTTLE
DROIT - 7 mm
38-54109**



**LANGENBECK
CONCAVE
38-54110**



**MINI-LANGENBECK
38-54111**



**LANGENBECK
CROCHET À NERFS
à gauche ...**38-54112**
à droite**38-54113****



DÉCOLLEURS



**SÉPARATEUR
DE YANCOSKIE**
18 cm - DROIT
écartement : 150 mm
38-50918



**SÉPARATEUR
DE YANCOSKIE**
18 cm - ARRONDI DEMI-CERCLE
écartement : 150 mm
38-50920



**SÉPARATEUR
MAMMAIRE**
22 cm **38-50722**
29,5 cm **38-50729**



**SÉPARATEUR
MAMMAIRE**
22 cm **38-50822**
29,5 cm **38-50829**

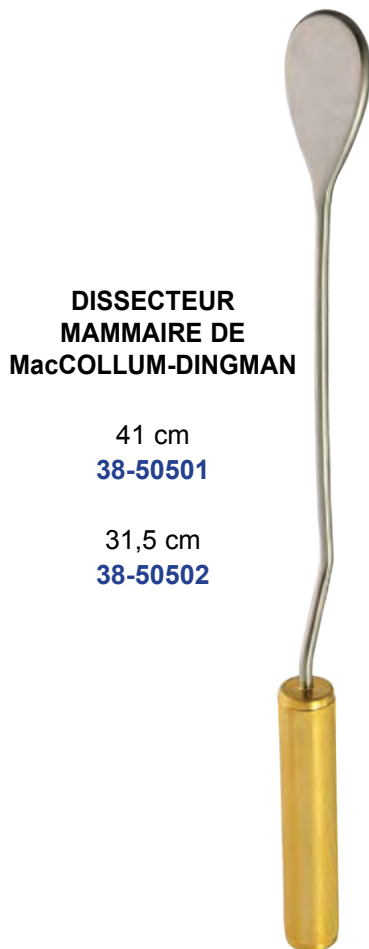

**DISSECTEUR
MAMMAIRE DE
MacCOLLUM-DINGMAN**

41 cm
38-50501

31,5 cm
38-50502



**DISSECTEUR
DE REYNOLDS**

40 cm
38-50605



**DÉCOLLEUR
SPATULÉ
DE TEBBETTS**

33 cm
38-49902



**DÉCOLLEUR
D'AGRIS-DINGMAN**
la paire : droite et gauche

38-49800

CHIRURGIE HAUTE-FRÉQUENCE

PINCE DE COAGULATION BIPOLAIRE

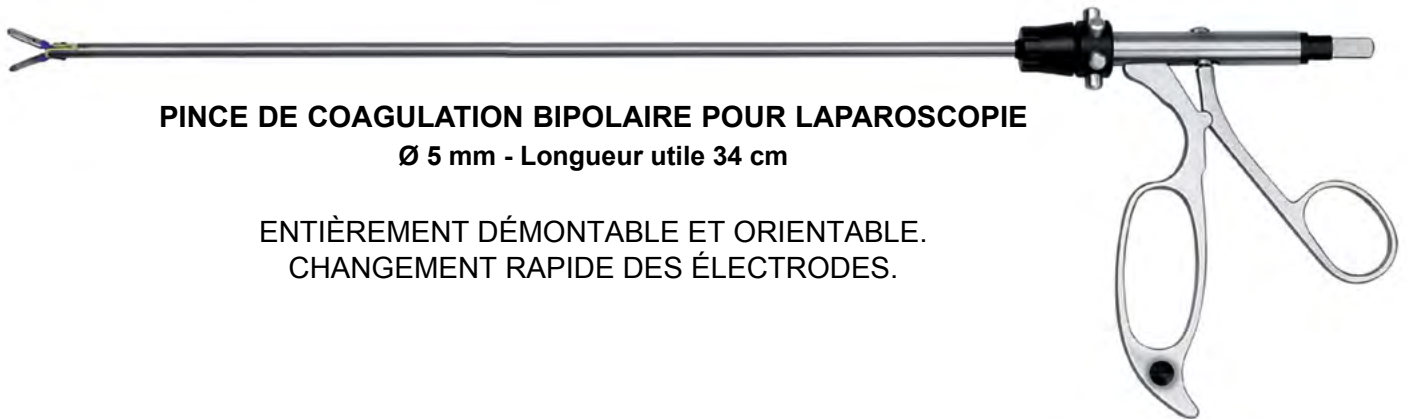

PINCE DE COAGULATION BIPOLAIRE POUR LAPAROSCOPIE

Ø 5 mm - Longueur utile 34 cm

ENTIÈREMENT DÉMONTABLE ET ORIENTABLE.
CHANGEMENT RAPIDE DES ÉLECTRODES.

La pince complète se compose de l'insert, de la gaine et de la poignée

POUR COMPOSER LA PINCE :



Poignée seule **HF-9580-00**



Gaine seule longueur utile 34 cm **HF-9580-34**

CHOISIR :



Insert pince à **préhension coudée fine**
HF-9580-01



Insert pince à **préhension fenêtrée**
HF-9580-04



Embout de connexion pour le lavage
HF-9580-99

PINCE DE COAGULATION BIPOLAIRE

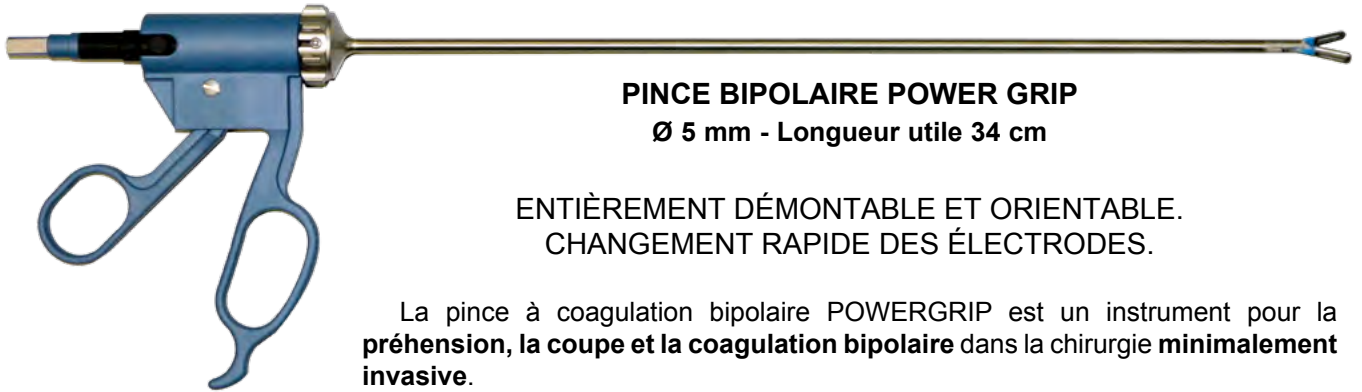

PINCE BIPOLAIRE POWER GRIP
 Ø 5 mm - Longueur utile 34 cm

ENTIÈREMENT DÉMONTABLE ET ORIENTABLE.
 CHANGEMENT RAPIDE DES ÉLECTRODES.

La pince à coagulation bipolaire POWERGRIP est un instrument pour la **préhension, la coupe et la coagulation bipolaire** dans la chirurgie **minimalement invasive**.

Son mécanisme permet l'ouverture et la fermeture précises et réglables des mors, tout en assurant une très forte pression à la préhension et à la coupe, et une coagulation précise des tissus **en même temps**.

Les inserts d'électrodes pour différentes applications peuvent être **changés en quelques secondes**.

La pince complète se compose de l'insert, de la gaine et de la poignée

POUR COMPOSER LA PINCE :



Poignée seule **R067-000000-700**



Gaine seule longueur utile 34 cm **R067-050340-700**

CHOISIR :



Insert pince à **préhension fenêtrée**
R067-000340-713



Insert pince à **préhension courbe**
R067-000340-724



Insert pince **courbe**
R067-000340-722



Insert **ciseaux courbes**
R067-000340-709



Insert pince à **préhension Delta**
R067-000340-723



Insert **dissecteur Maryland courbe**
R067-000340-721

max. 300 V_p

Version standard



max. 300 V_p
Version Slim



max. 300 V_p

Version Super slim



max. 500 V_p

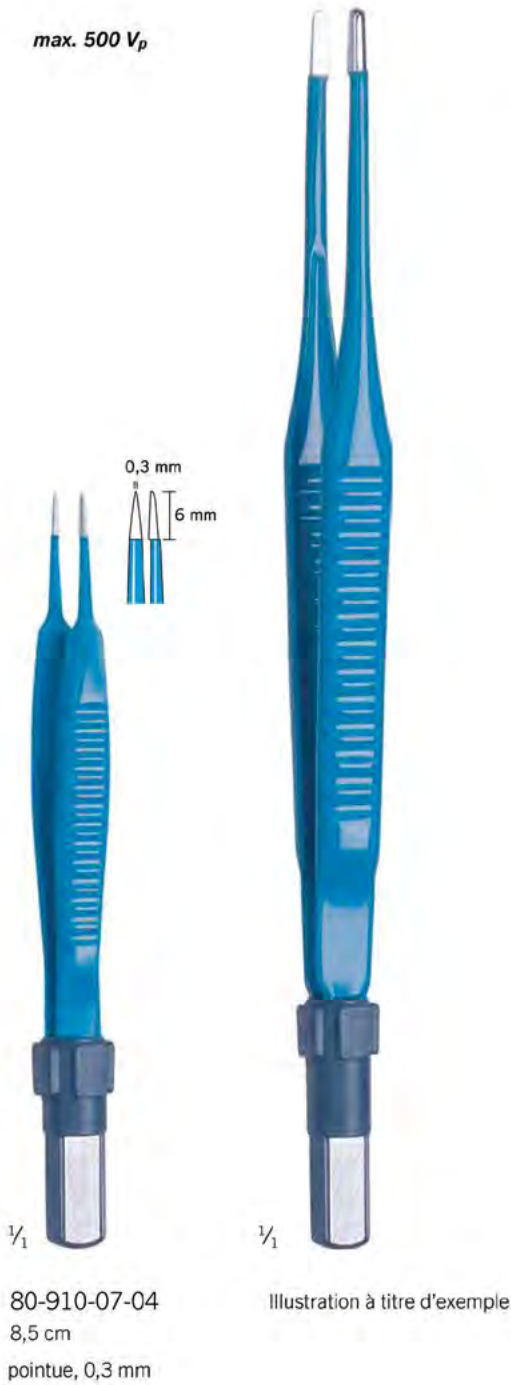

Pincés bipolaires, droites			
	Largeur des pointes	Longueur	Référence
<p>0,3 mm 8 mm 1/1</p>	pointue		
	0,3 mm	8,5 cm	80-910-07-04
	0,3 mm	12 cm	80-910-12-04
	0,3 mm	16 cm	80-910-16-04
	0,3 mm	18 cm	80-910-18-04
	0,3 mm	20 cm	80-910-20-04
<p>1,0 mm 8 mm 1/1</p>	mousse		
	1,0 mm	12 cm	80-924-12-04
<p>1,2 mm 8 mm 1/1</p>	mousse		
	1,2 mm	16 cm	80-924-16-04
	1,2 mm	18 cm	80-924-18-04
	1,2 mm	20 cm	80-924-20-04
	1,2 mm	22 cm	80-924-22-04
	1,2 mm	24 cm	80-924-24-04
	1,2 mm	26 cm	80-924-26-04
<p>2,0 mm 8 mm 1/1</p>	mousse		
	2,0 mm	12 cm	80-934-12-04
	2,0 mm	16 cm	80-934-16-04
	2,0 mm	18 cm	80-934-18-04
	2,0 mm	20 cm	80-934-20-04
	2,0 mm	22 cm	80-934-22-04
2,0 mm	24 cm	80-934-24-04	
2,0 mm	26 cm	80-934-26-04	
2,0 mm	30 cm	80-934-30-04	

max. 500 V_p



80-911-07-04
8,5 cm
pointue, 0,3 mm

Illustration à titre d'exemple

Pinces bipolaires, coudées

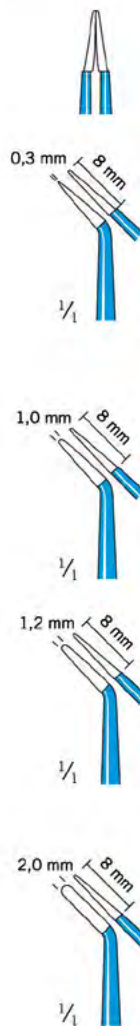

	Largeur des pointes	Longueur	Référence
pointue			
	0,3 mm	8,5 cm	80-911-07-04
	0,3 mm	12 cm	80-911-12-04
	0,3 mm	16 cm	80-911-16-04
	0,3 mm	18 cm	80-911-18-04
	0,3 mm	20 cm	80-911-20-04
mousse			
	1,0 mm	12 cm	80-925-12-04
mousse			
	1,2 mm	16 cm	80-925-16-04
	1,2 mm	18 cm	80-925-18-04
	1,2 mm	20 cm	80-925-20-04
	1,2 mm	22 cm	80-925-22-04
mousse			
	2,0 mm	16 cm	80-935-16-04
	2,0 mm	18 cm	80-935-18-04
	2,0 mm	20 cm	80-935-20-04
	2,0 mm	22 cm	80-935-22-04
	2,0 mm	24 cm	80-935-24-04

max. 500 V_p

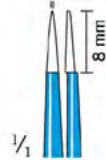

Illustration à titre d'exemple

Pinces bipolaires à baïonnette



0,3 mm



1/1



1/1

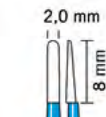

1/1

Largeur des pointes	Longueur	Référence
---------------------	----------	-----------

pointue

0,3 mm	16 cm	80-931-16-04
0,3 mm	18 cm	80-931-18-04
0,3 mm	20 cm	80-931-20-04
0,3 mm	24 cm	80-931-24-04

mousse

1,2 mm	16 cm	80-945-16-04
1,2 mm	18 cm	80-945-18-04
1,2 mm	20 cm	80-945-20-04
1,2 mm	24 cm	80-945-24-04

mousse

2,0 mm	18 cm	80-948-18-04
2,0 mm	20 cm	80-948-20-04
2,0 mm	24 cm	80-948-24-04
2,0 mm	30 cm	80-948-30-04



80-950-20-04
20 cm

DROITE

80-951-20-04
20 cm

COUDÉE

Câbles Haute-Fréquence également valables pour modèles non-stick

	Connexion instruments	Fiche plate européenne, ronde	
		max. 600 V_p	max. 850 V_p
	Connexion appareils	$\frac{1}{3}$	
Petite fiche coax		80-287-33-04 3 m	80-291-40-04 4 m
		80-287-53-04 5 m	
Grande fiche coax		80-286-30-04 3 m	80-286-40-04 4 m
		80-286-50-04 5 m	
Fiche internationale		80-287-89-04 3 m	80-293-40-04 4 m
		80-287-90-04 5 m	
Fiche internationale (Codman, Valleylab)		80-287-72-04 5 m	



max. 500 V_p



1/1

1/1

80-982-12-04

12 cm

pointue, 0,3 mm

Illustration à titre d'exemple

Pinces bipolaires, droites

marSIGHT

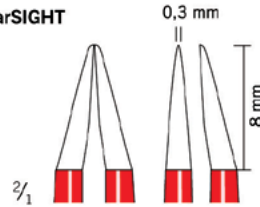

marSIGHT

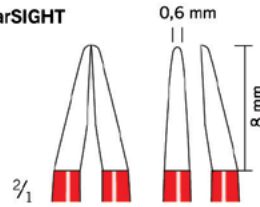

Standard

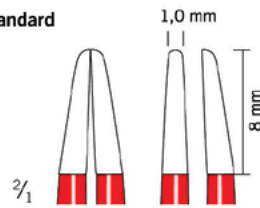

Standard

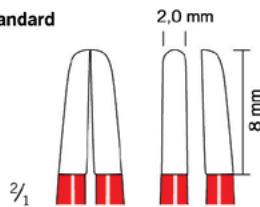

Largeur des pointes	Longueur	Référence
---------------------	----------	-----------

pointue

0,3 mm	12 cm	80-982-12-04
0,3 mm	17 cm	80-982-17-04
0,3 mm	20 cm	80-982-20-04

mousse

0,6 mm	12 cm	80-984-12-04
0,6 mm	17 cm	80-984-17-04
0,6 mm	20 cm	80-984-20-04

mousse

1,0 mm	12 cm	80-986-12-04
1,0 mm	17 cm	80-986-17-04
1,0 mm	20 cm	80-986-20-04
1,0 mm	23 cm	80-986-23-04

mousse

2,0 mm	17 cm	80-988-17-04
2,0 mm	20 cm	80-988-20-04
2,0 mm	23 cm	80-988-23-04
2,0 mm	30 cm	80-988-30-04

max. 500 V_p



80-983-12-04
12 cm
pointue, 0,3 mm

Illustration à titre d'exemple

Pinces bipolaires, coudées				
		Largeur des pointes	Longueur	Référence
Standard		pointue		
		0,3 mm	12 cm	80-983-12-04
		0,3 mm	17 cm	80-983-17-04
Standard		mousse		
		0,6 mm	12 cm	80-985-12-04
		0,6 mm	17 cm	80-985-17-04
Standard		mousse		
		1,0 mm	12 cm	80-987-12-04
		1,0 mm	17 cm	80-987-17-04
Standard		mousse		
		2,0 mm	20 cm	80-989-20-04
		2,0 mm	23 cm	80-989-23-04
Standard		mousse		
		2,0 mm	25 cm	80-989-25-04
		2,0 mm	28 cm	80-989-28-04
Standard		mousse		
		2,0 mm	30 cm	80-989-30-04



Illustration à titre d'exemple

Pinces bipolaires, à baïonnette				
		Largeur des pointes	Longueur	
marSIGHT		pointue		
		0,3 mm	17 cm	80-990-17-04
		0,3 mm	20 cm	80-990-20-04
		0,3 mm	23 cm	80-990-23-04
		0,3 mm	25 cm	80-990-25-04
marSIGHT		mousse		
		0,6 mm	17 cm	80-991-17-04
		0,6 mm	20 cm	80-991-20-04
		0,6 mm	23 cm	80-991-23-04
		0,6 mm	25 cm	80-991-25-04
Standard		mousse		
		1,0 mm	17 cm	80-992-17-04
		1,0 mm	20 cm	80-992-20-04
		1,0 mm	23 cm	80-992-23-04
		1,0 mm	25 cm	80-992-25-04
Standard		mousse		
		2,0 mm	17 cm	80-993-17-04
		2,0 mm	20 cm	80-993-20-04
		2,0 mm	23 cm	80-993-23-04
		2,0 mm	25 cm	80-993-25-04

PINCES BIPOLAIRES NON STICK RED BAÏONNETTES COUDÉES

max. 500 V_p



1/1

Illustration à titre d'exemple

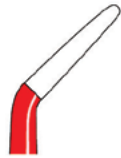

coudée vers le haut

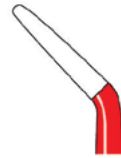

coudée vers le bas

Pinces bipolaires, à baïonnette, coudées

		Spitzenbreite Tip width Ancho de la punta Largeur des pointes Larghezza delle punte	Länge Length Longitud Longueur Lunghezza	Artikel-Nr. Item No. N.º referencia Référence Codice articolo
Standard		mousse		
		0,6 mm	23 cm	80-997-23-04
		0,6 mm	25 cm	80-997-25-04
Standard		mousse		
		0,6 mm	23 cm	80-996-23-04
		0,6 mm	25 cm	80-996-25-04
Standard		mousse		
		1,0 mm	20 cm	80-994-20-04
		1,0 mm	23 cm	80-994-23-04
		1,0 mm	25 cm	80-994-25-04
Standard		mousse		
		1,0 mm	20 cm	80-995-20-04
		1,0 mm	23 cm	80-995-23-04

PINCES BIPOLAIRES NON STICK RED COUDÉES

max. 500 V_p



1/1

1/1

1/1

1/1

80-998-23-04
23 cm

80-999-23-04
23 cm

80-999-24-04
23 cm

Meuser
80-998-24-04
18 cm

Connexion pince bipolaire

134°C
Autoclave

CE



Connexion
avec cosse
de sécurité
pour
pince
bipolaire

Connexion générateur

Martin,
Berchtold,
Aesculap GK 55, GK 60



Erbe ACC/ICC/IO



HEBU, Valleylab,
Lamidey, EMC



Longueurs	Références
3 m	40-28730
5 m	40-28750

3 m	40-10100
5 m	40-10101

3 m	40-35131
5 m	40-35151

PINCES MONOPOLAIRES STANDARDS



80-285-50-04 *max. 4000 Vp*
5 m

Câble de raccordement pour des pinces Isolit avec grande fiche coax



80-285-55-04 *max. 4000 Vp*
4 m

Câble de raccordement pour pinces Isolit, avec fiche à 3 broches



83-124-52-04 *max. 4000 Vp*
4 m

Câble de raccordement pour pinces Isolit, avec fiche de 8-mm

max. 2000 Vp

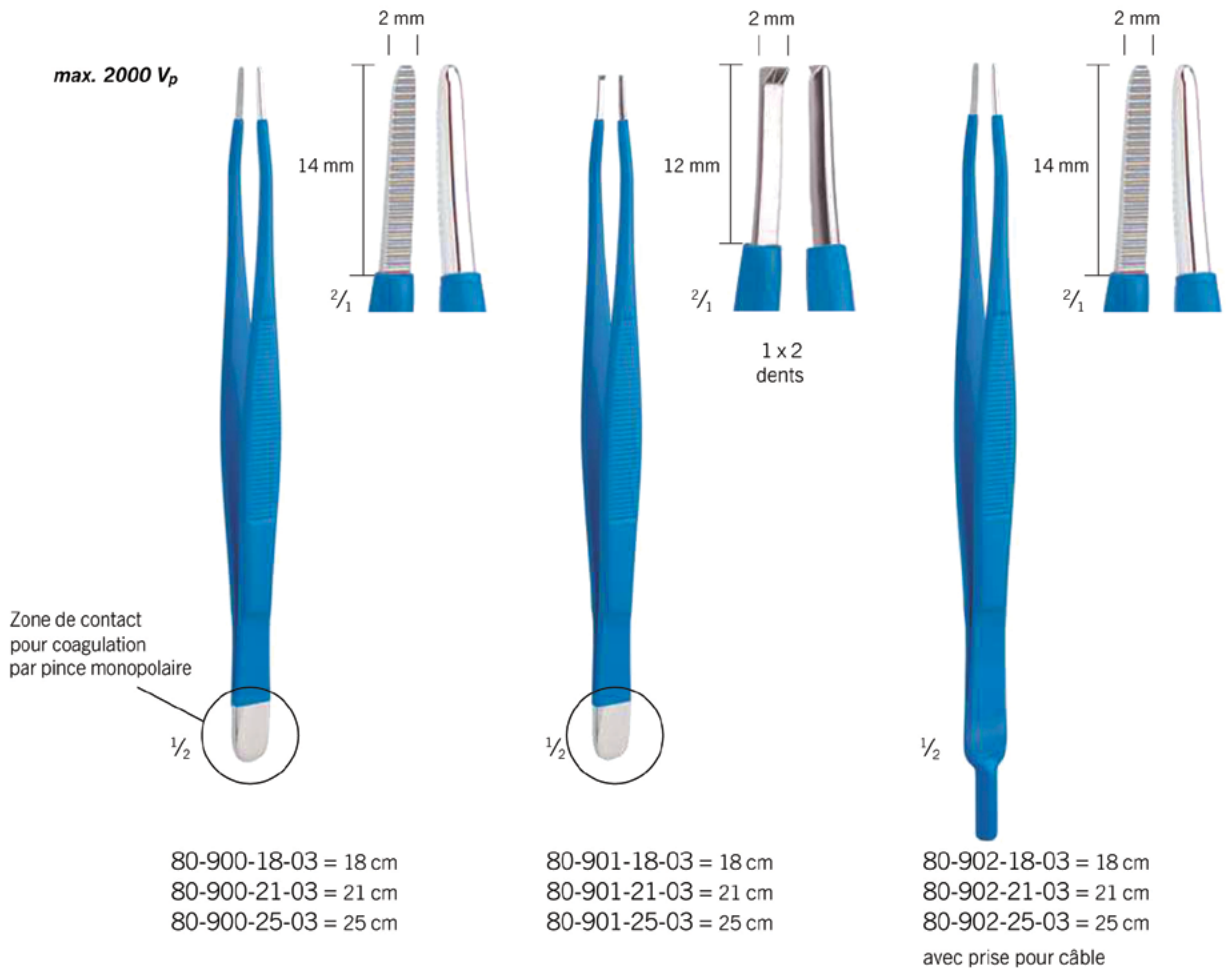









80-900-18-03 = 18 cm
80-900-21-03 = 21 cm
80-900-25-03 = 25 cm

80-901-18-03 = 18 cm
80-901-21-03 = 21 cm
80-901-25-03 = 25 cm

80-902-18-03 = 18 cm
80-902-21-03 = 21 cm
80-902-25-03 = 25 cm
avec prise pour câble

ÉLECTRODES MONOPOLAIRES DE CONISATION AVEC MANCHE ISOLÉ







	Tailles	Manche Ø 2,4 mm	Manche Ø 4 mm
	électrode à boucle 10 x 10 mm	HF-9822-24	HF-9881-40
	électrode à boucle 15 x 15 mm	HF-9823-24	HF-9882-40
	électrode à boucle 20 x 20 mm	HF-9824-24	HF-9883-40
	électrode à boucle 20 x 26 mm	HF-9825-24	HF-9884-40
	électrode à boucle ø 10 mm	HF-9826-24	HF-9885-40
	électrode à boucle ø 15 mm	HF-9827-24	HF-9886-40
	électrode à boucle ø 20 mm	HF-9828-24	HF-9887-40
	électrode à boucle ø 25 mm	HF-9829-24	HF-9888-40

ÉLECTRODES MONOPOLAIRES





ÉLECTRODES MONOPOLAIRES BOULES

Longueur utile : 12 cm
avec manche isolé ø 4 mm

Modèles	Références	
Connexion 2,4 mm Boule ø 4 mm	HF-9820-24	
Connexion 2,4 mm Boule ø 6 mm	HF-9821-24	
Connexion 4 mm Boule ø 2 mm	HF-9879-39	
Connexion 4 mm Boule ø 4 mm	HF-9879-40	
Connexion 4 mm Boule ø 6 mm	HF-9880-40	

ÉLECTRODES POUR LAPAROSCOPIE

Longueur utile : 35 cm
avec isolation céramique pour hautes températures
connexion ø 4 mm

Modèles	Références	
Spatule	HF-9909-40	
Crochet recourbé	HF-9910-40	
Crochet en L (90°)	HF-9911-40	
Pointe aiguille	HF-9912-40	

SPÉCULUMS VAGINAUX



SPÉCULUM DE COLLIN
avec aspiration

Tailles	Valves pour HF revêtement isolé bleu
85 x 30 mm	35-39701
100 x 35 mm	35-39702
110 x 40 mm	35-39703



SPÉCULUM PEDERSON
avec aspiration

Tailles	Valves pour HF revêtement isolé bleu
75 x 13 mm	35-40110
100 x 22 mm	35-40112
120 x 25 mm	35-40114



SPÉCULUM GRAVES
avec aspiration

Tailles	revêtement isolé bleu
75 x 13 mm	35-40180
100 x 22 mm	35-40182
120 x 25 mm	35-40184

ÉCARTEURS



ÉCARTEUR VAGINAL LATÉRAL
à crémaillère longue avec
valves courbes à 45°

Tailles Valves	revêtement isolé bleu
60 x 22 mm	35-39218
72 x 22 mm	35-39238

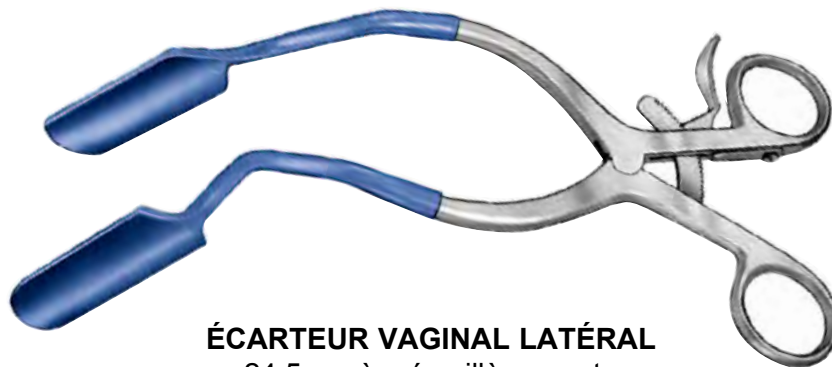

ÉCARTEUR VAGINAL LATÉRAL
24,5 cm à crémaillère courte

Tailles Valves	revêtement isolé bleu
60 x 22 mm	35-39280
72 x 22 mm	35-39290



SPÉCULUM ENDOCERVICAL DE KOGAN
AVEC CRÉMAILLÈRE
Longueur 24 cm

Tailles du mors	revêtement isolé bleu
4 mm	35-39384
6 mm	35-39386

KLS martin
GROUP



marClamp® Cut IQ



**Instruments marClamp® Cut IQ et maxium® –
le système de scellement pour une intervention rapide
et en toute sécurité**

L'instrument de scellement réutilisable marClamp® Cut IQ permet
la préparation de tissus ainsi qu'un scellement durable des veines,
artères et paquets de tissus associés à une coupe consécutive –
le tout sans aucun changement d'instrument !

L'interrupteur intégré aux instruments déclenche automatiquement
l'émission du courant de scellement spécifique SealSafe® IQ après
la préhension du tissu, aucun interrupteur à pédale complémentaire
n'est nécessaire.

Une fois le scellement achevé, le courant est interrompu et un signal
acoustique est émis.

La lame stérile à usage unique garantit à tout moment un résultat
de coupe optimal.

Demandez à recevoir notre prospectus séparé sur l'instrument marClamp® Cut IQ !

**Domaines d'application
marClamp® Cut IQ**

ORL:

- Thyroïdectomie
- Curage cervical
- Laryngectomie

Gynécologie:

- Lymphadénectomie
- Adhésiolyse
- Cystectomie

Chirurgie viscérale

- Colectomie
- Gastrectomie
- Splénectomie
- Adrénalectomie
- Néphrectomie

Urologie:

- Cystectomie
- Hydrocèle
- Résection partielle
de la vessie

KLS martin
GROUP



marSeal Slim IQ



marSeal IQ



marSeal 5 IQ



marSeal 5 plus

marSeal 5 plus

marSeal IQ – un instrument pour deux étapes de travail

La combinaison de l'appareil maXium® et la forme de courant SealSafe® IQ parfaitement adaptée permettent de clamer efficacement les vaisseaux et les faisceaux de tissus et de réduire dans une large mesure les dommages tissulaires par diffusion thermique latérale. En outre, les tissus n'adhèrent guère aux surfaces de contact. Le cran d'arrêt sur la poignée permet de maintenir constante la pression requise sur les tissus à clamer.

Les instruments marSeal IQ constituent la base idéale pour un clamage des tissus simple et en douceur avec la possibilité de la séparation des tissus postérieure – sans changer d'instrument. En raison du système modulaire avec différentes longueurs, marSeal IQ est utilisé au cours des interventions laparoscopiques et de la chirurgie ouverte. La rotation supplémentaire de la tige tubulaire de 360 degrés assure une orientation particulière de l'instrument et un travail sans fatigue. L'instrument marSeal étant par ailleurs entièrement démontable, il est facile à nettoyer et à stériliser en autoclave à 134 °C.

Les instruments marSeal IQ suivants sont actuellement disponibles :
marSeal IQ, marSeal Slim IQ, marSeal 5 IQ et marSeal 5 plus.
N'hésitez pas à nous demander à ce sujet nos brochures marSeal et marSeal 5 plus!

Applications de marSeal IQ en gynécologie :

- Hystérectomie supracervicale laparoscopique (LASH)
- Hystérectomie vaginale assistée par laparoscopie (LAVH)
- Hystérectomie laparoscopique totale (TLH)
- Hystérectomie vaginale
- Hystérectomie abdominale
- Salpingo-ovariectomie
- Adhésiolyse
- Cystectomie

Applications de marSeal IQ en chirurgie générale :

- Colectomie
- Fundoplication de Nissen
- Gastrectomie
- Splénectomie
- Adrénalectomie
- Néphrectomie
- Cholécystectomie

KLS martin
GROUP

ME102

APPAREIL D'ÉLECTROCHIRURGIE COMPACT DE HAUTE PERFORMANCE



MINI CUTTER

LA NOUVELLE CLASSE COMPACTE POUR LES APPLICATIONS HF MONOPOLAIRES ET BIPOLAIRES



MD62

L'APPAREIL COMPACT À NIVEAU DE SÉCURITÉ ÉLEVÉ



**ARRÊT DE COMMERCIALISATION
PAR LE FABRICANT**

KLS martin
GROUP



maXium®

White Edition

maXium®, maXium® Beamer et chariot maXium® smart Cart. Ensemble, ils constituent le système parfait en chirurgie ouverte et endoscopique au plasma d'argon.

maXium®

maXium® Beamer

Au cours des interventions chirurgicales avec le maXium® Beamer, les tissus sont moins carbonisés, ce qui améliore la cicatrisation. La faible profondeur de pénétration limite également le risque de perforation.

maXium® smart Vac

maXium® smart Cart

Par sa conception compacte et ergonomique, le chariot maXium® smart Cart est en mesure de fixer de manière fiable tout l'équipement.



ENDOSCOPIE



PINCES DE LAPAROSCOPIE Ø 5 mm

COMPOSITION D'UNE PINCE A PARTIR DES INSERTS PROPOSES CI-DESSOUS :

- CHOISIR UN INSERT SELON LE TYPE ET LA LONGUEUR DÉSIRÉS
- CHOISIR UNE GAINÉ ADAPTÉE À L'INSERT (page 192)
- CHOISIR UNE POIGNÉE (page 192)

PINCE À PRÉHENSION Ø 5 mm

mors 14 mm cône
mors double action



330 mm R030-050330-228 360 mm R030-050360-228 450 mm R030-050450-228

PINCE À PRÉHENSION COBRA Ø 5 mm

mors double action
2 x 4 dents



330 mm R030-050330-218 360 mm R030-050360-218 450 mm R030-050450-218

PINCE À PRÉHENSION Ø 5 mm

mors 18 mm cône
mors double action

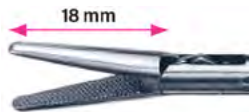

330 mm R030-050330-230 360 mm R030-050360-230 450 mm R030-050450-230

PINCE À PRÉHENSION COBRA Ø 5 mm

mors simple action
2 x 4 dents



330 mm R030-050330-219 360 mm R030-050360-219 450 mm R030-050450-219

PINCE À PRÉHENSION FENÊTRÉE Ø 5 mm

mors simple action



330 mm R030-050330-215 360 mm R030-050360-215 450 mm R030-050450-215

PINCE À PRÉHENSION FENÊTRÉE Ø 5 mm

mors double action



330 mm R030-050330-213 360 mm R030-050360-213 450 mm R030-050450-213

PINCE À PRÉHENSION DORSEY Ø 5 mm

mors 20 mm
mors simple action



330 mm R030-050330-249 360 mm R030-050360-249 450 mm R030-050450-249

PINCE À PRÉHENSION DORSEY Ø 5 mm

mors 20 mm
mors double action



330 mm R030-050330-248 360 mm R030-050360-248 450 mm R030-050450-248

PINCE À PRÉHENSION MAHNES Ø 5 mm

mors simple action

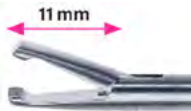

330 mm R030-050330-231 360 mm R030-050360-231 450 mm R030-050450-231

PINCE À PRÉHENSION MAHNES Ø 5 mm

mors dents de souris
mors simple action



330 mm R030-050330-241 360 mm R030-050360-241 450 mm R030-050450-241

PINCE À PRÉHENSION MAHNES Ø 5 mm

mors double action



330 mm R030-050330-232 360 mm R030-050360-232 450 mm R030-050450-232

PINCE À PRÉHENSION MAHNES Ø 5 mm

mors double action
1 x 2 dents



330 mm R030-050330-240 360 mm R030-050360-240 450 mm R030-050450-240

PINCES DE LAPAROSCOPIE Ø 5 mm

COMPOSITION D'UNE PINCE A PARTIR DES INSERTS PROPOSES CI-DESSOUS :

- CHOISIR UN INSERT SELON LE TYPE ET LA LONGUEUR DÉSIRÉS
- CHOISIR UNE GAINÉ ADAPTÉE À L'INSERT (page 192)
- CHOISIR UNE POIGNÉE (page 192)

PINCE À PRÉHENSION MARYLAND Ø 5 mm

mors courbe
mors double action



330 mm R030-050330-212 360 mm R030-050360-212 450 mm R030-050450-212

PINCE À PRÉHENSION KELLY Ø 5 mm

mors courbe
mors double action



330 mm R030-050330-266 360 mm R030-050360-266 450 mm R030-050450-266

PINCE À PRÉHENSION AGRESSIVE Ø 5 mm

mors 2 x 3 dents
mors double action



330 mm R030-050330-243 360 mm R030-050360-243 450 mm R030-050450-243

PINCE À PRÉHENSION DAUPHIN Ø 5 mm

mors avec réservoir
mors double action



330 mm R030-050330-225 360 mm R030-050360-225 450 mm R030-050450-225

PINCE À PRÉHENSION MIXTER Ø 5 mm

mors angle 90°
mors double action



330 mm R030-050330-258 360 mm R030-050360-258 450 mm R030-050450-258

PINCE À PRÉHENSION MIXTER Ø 5 mm

mors angle 45°
mors double action



330 mm R030-050330-259 360 mm R030-050360-259 450 mm R030-050450-259

PINCE À PRÉHENSION DE BAKEY Ø 5 mm

mors 28 mm
mors double action



330 mm R030-050330-264 360 mm R030-050360-264 450 mm R030-050450-264

PINCE À PRÉHENSION BABCOCK Ø 5 mm

mors 31 mm
mors double action



330 mm R030-050330-270 360 mm R030-050360-270 450 mm R030-050450-270

PINCE À PRÉHENSION MORS STRIÉS Ø 5 mm

mors 18 mm
mors simple action



330 mm R030-050330-272 360 mm R030-050360-272 450 mm R030-050450-272

PINCE À PRÉHENSION FENÊTRÉE WAVE Ø 5 mm

mors 20 mm
mors simple action



330 mm R030-050330-274 360 mm R030-050360-274 450 mm R030-050450-274

PINCE À PRÉHENSION MAXIGRIP Ø 5 mm

mors 21,5 mm
mors double action



330 mm R030-050330-276 360 mm R030-050360-276 450 mm R030-050450-276

PINCE À PRÉHENSION TENACULUM Ø 5 mm

mors 22 mm
mors double action



330 mm R030-050330-284 360 mm R030-050360-284 450 mm R030-050450-284

CISEAUX ET PORTE-AIGUILLES DE LAPAROSCOPIE Ø 5 mm

COMPOSITION D'UNE PINCE à PARTIR DES INSERTS PROPOSES CI-DESSOUS :

- CHOISIR UN INSERT SELON LE TYPE ET LA LONGUEUR DÉSIRÉS
- CHOISIR UNE GAINÉ ADAPTÉE À L'INSERT (page 192)
- CHOISIR UNE POIGNÉE (page 192)

CISEAUX

CISEAUX DROITS METZENBAUM Ø 5 mm

lames double action



330 mm R040-050330-110 360 mm R040-050360-110 450 mm R040-050450-110

CISEAUX COURBES METZENBAUM Ø 5 mm

lames double action



330 mm R040-050330-112 360 mm R040-050360-112 450 mm R040-050450-112

CISEAUX COURBES METZENBAUM Ø 5 mm

LAMES SOFT

lames double action



330 mm R040-050330-122 360 mm R040-050360-122 450 mm R040-050450-122

CISEAUX COURBES METZENBAUM Ø 5 mm

LAMES FORTES

lames double action



330 mm R040-050330-124 360 mm R040-050360-124 450 mm R040-050450-124

CISEAUX COURBES METZENBAUM Ø 5 mm

LAMES FORTES DENTÉLÉES

lames double action



330 mm R040-050330-125 360 mm R040-050360-125 450 mm R040-050450-125

CISEAUX COURBES METZENBAUM Ø 5 mm

LAMES WONDERCUT

lames double action



330 mm R040-050330-113 360 mm R040-050360-113 450 mm R040-050450-113

CISEAUX DROITS Ø 5 mm

lames simple action



330 mm R040-050330-114 360 mm R040-050360-114 450 mm R040-050450-114

CISEAUX DROITS À CROCHET Ø 5 mm

lames simple action



330 mm R040-050330-116 360 mm R040-050360-116 450 mm R040-050450-116

PORTE-AIGUILLES

PORTE-AIGUILLE Ø 5 mm

mors TC

mors simple action



330 mm R050-050330-350 360 mm R050-050360-350 450 mm R050-050450-350

PORTE-AIGUILLE de wolfram Ø 5 mm

mors recouverts

mors simple action



330 mm R050-050330-362 360 mm R050-050360-362 450 mm R050-050450-362

PINCES ET CISEAUX DE LAPAROSCOPIE Ø 3 mm

COMPOSITION D'UNE PINCE A PARTIR DES INSERTS PROPOSES CI-DESSOUS :

- CHOISIR UN INSERT SA GAINÉ SELON LE TYPE ET LA LONGUEUR DÉSIRÉS
- CHOISIR UNE POIGNÉE (page 192)

La gaine et l'insert sont **solidaires** et forment l'élément de travail, doté d'un raccord **Luer-Lock** pour un rinçage optimal.



CISEAUX COURBES METZENBAUM Ø 3 mm

lames double action



180 mm R100-030180-112 210 mm R100-030210-112 330 mm R100-030330-112

PINCE À PRÉHENSION UNIVERSELLE DROITE Ø 3 mm

mors double action



180 mm R100-030180-210 210 mm R100-030210-210 330 mm R100-030330-210

CISEAUX DENTELÉS DROITS Ø 3 mm

lames simple action



180 mm R100-030180-114 210 mm R100-030210-114 330 mm R100-030330-114

PINCE À PRÉHENSION COURBE MARYLAND Ø 3 mm

mors double action



180 mm R100-030180-212 210 mm R100-030210-212 330 mm R100-030330-212

CISEAUX DROITS CROCHETS Ø 3 mm

lames simple action



180 mm R100-030180-116 210 mm R100-030210-116 330 mm R100-030330-116

PINCE À DISSECTION Ø 3 mm

mors ovales
mors double action



180 mm R100-030180-214 210 mm R100-030210-214 330 mm R100-030330-214

MICRO-CISEAUX Ø 3 mm

lames simple action



180 mm R100-030180-118 210 mm R100-030210-118 330 mm R100-030330-118

PINCE À PRÉHENSION Ø 3 mm

mors mousses avec réservoir
mors double action



180 mm R100-030180-220 210 mm R100-030210-220 330 mm R100-030330-220

PINCE À PRÉHENSION Ø 3 mm

mors coniques 14 mm
mors double action



180 mm R100-030180-230 210 mm R100-030210-230 330 mm R100-030330-230

PINCE À PRÉHENSION DAUPHIN Ø 3 mm

mors double action



180 mm R100-030180-224 210 mm R100-030210-224 330 mm R100-030330-224

PINCES DE LAPAROSCOPIE Ø 10 mm

COMPOSITION D'UNE PINCE à PARTIR DES INSERTS PROPOSÉS CI-DESSOUS :

- CHOISIR UN INSERT SELON LE TYPE ET LA LONGUEUR DÉSIRÉS
- CHOISIR UNE GAINÉ ADAPTÉE À L'INSERT (page 192)
- CHOISIR UNE POIGNÉE (page 192)

PINCE À PRÉHENSION Ø 10 mm

3 x 2 griffes
mors simple action



330 mm 360 mm 450 mm
R030-100330-610 R030-100360-610 R030-100450-610

**PINCE À PRÉHENSION ET À DISSECTION
COURBE MARYLAND Ø 10 mm**

mors double action



330 mm 360 mm 450 mm
R030-100330-612 R030-100360-612 R030-100450-612

PINCE À PRÉHENSION MORS DE BAKEY Ø 10 mm

mors double action



330 mm 360 mm 450 mm
R030-100330-614 R030-100360-614 R030-100450-614

PINCE À PRÉHENSION FORTE BABCOCK Ø 10 mm

mors double action



330 mm 360 mm 450 mm
R030-100330-616 R030-100360-616 R030-100450-616

PINCE À PRÉHENSION Ø 10 mm

mors transversaux
mors double action



330 mm 360 mm 450 mm
R030-100330-642 R030-100360-642 R030-100450-642

PINCE À PRÉHENSION MIXTER Ø 10 mm

mors double action



330 mm 360 mm 450 mm
R030-100330-646 R030-100360-646 R030-100450-646

PINCE À PRÉHENSION DORSEY Ø 10 mm

mors double action



330 mm 360 mm 450 mm
R030-100330-648 R030-100360-648 R030-100450-648

PINCES DE LAPAROSCOPIE Ø 10 mm

COMPOSITION D'UNE PINCE à PARTIR DES INSERTS PROPOSES CI-DESSOUS :

- CHOISIR UN INSERT SELON LE TYPE ET LA LONGUEUR DÉSIRÉS
- CHOISIR UNE GAINÉ ADAPTÉE À L'INSERT (page 192)
- CHOISIR UNE POIGNÉE (page 192)

PINCE À PRÉHENSION KOCHER Ø 10 mm

mors longueur 40 mm
mors double action

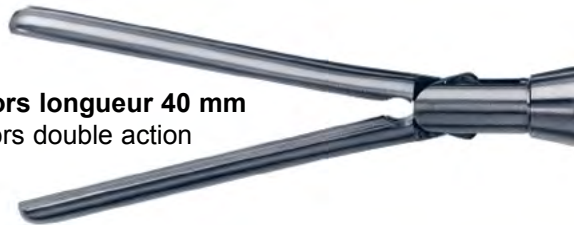

330 mm
R030-100330-623

360 mm
R030-100360-623

**PINCE À PRÉHENSION DE BAKEY Ø 10 mm
DOUBLE GRIFFE**

mors longueur 40 mm
mors double action



330 mm
R030-100330-632

360 mm
R030-100360-632

PINCE À PRÉHENSION FINE BABCOCK Ø 10 mm

mors double action



330 mm
R030-100330-618

360 mm
R030-100360-618

PINCE À PRÉHENSION COLLIN Ø 10 mm

mors double action



330 mm
R030-100330-620

360 mm
R030-100360-620

PINCE À PRÉHENSION PENNINGTON Ø 10 mm

mors double action



330 mm
R030-100330-650

360 mm
R030-100360-650

**PINCE À PRÉHENSION OVERHOLD
FINE COURBE Ø 10 mm**

mors double action



330 mm
R030-100330-654

360 mm
R030-100360-654

PINCE À PRÉHENSION TENACULUM Ø 10 mm

mors double action



330 mm
R030-100330-656

360 mm
R030-100360-656

POIGNÉES ET GAINES DE LAPAROSCOPIE

POIGNÉES ERGONOMIQUES POUR PINCES ORIENTABLES ET DÉMONTABLES DE Ø 5 mm

- Connecteur HF à 45 °
- Bague avec repère pour le contrôle de la rotation
- Poignée isolée



**POIGNÉE AVEC CRÉMAILLÈRE
INFÉRIEURE DÉBRAYABLE**

R033-000000-000



**POIGNÉE AVEC
CRÉMAILLÈRE CENTRALE**

R032P-000000-000



**POIGNÉE
SANS CRÉMAILLÈRE**

R034-000000-000

POIGNÉES AXIALES

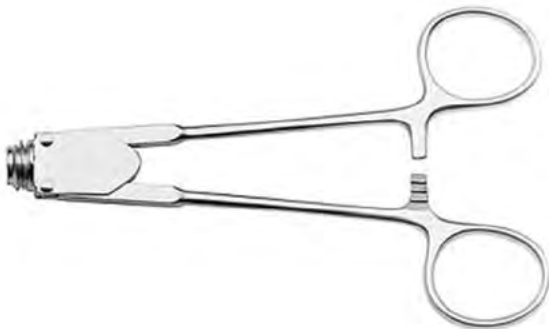

**POIGNÉE AXIALE
AVEC ANNEAUX ET CRÉMAILLÈRE
NON ISOLÉE**

R037-000000-000



**POIGNÉE AXIALE
À BRANCHES AVEC CLIQUET
NON ISOLÉE**

R038-000000-000

GAINES ISOLÉES

GAINES ISOLÉE Ø 5 mm

GAINES ISOLÉE Ø 10 mm



330 mm R030-050330-000
360 mm R030-050360-000
450 mm R030-050450-000

330 mm R030-100330-000
360 mm R030-100360-000
450 mm R030-100450-000



Laparoscopes de haute qualité, destinés à la gynécologie.

Contraste : excellent

Rendu des couleurs : exceptionnel

Objectif : haute performance

Qualité d'image : full HD

Tube extérieur soudé : système hermétiquement fermé

Verre saphir : plus grande résistance aux rayures

Fenêtre soudée : plus grande durée de vie

Compatibilité : instruments type Karl Storz

Autres verrouillages sur demande (Wolf, Olympus)

Optiques : autoclavables à 134° C

LAPAROSCOPE ø 5 mm / ø 10 mm

Diamètres	Longueurs utiles	Angles de vision	Références
5 mm	300 mm	0°	43-20500
5 mm	300 mm	30°	43-20530
10 mm	314 mm	0°	43-21000
10 mm	314 mm	30°	43-21030
10 mm	314 mm	45°	43-21045
10 mm	417 mm	0°	43-21400
10 mm	417 mm	30°	43-21430
10 mm	417 mm	45°	43-21445



Verrouillage pour instruments type **STORZ** (autres adaptations possibles)



Verre saphir
Objectif soudé au laser
Corps inox

HYSTÉROSCOPIE



Hystérosopes de haute qualité, destinés à la gynécologie.

Contraste : excellent

Rendu des couleurs : qualité supérieure

Utilisation : particulièrement adaptés pour les caméras d'endoscopie

Objectifs : haute performance

Qualité d'image : full HD

Tube extérieur soudé : système hermétiquement fermé

Verre saphir : plus grande résistance aux rayures

Fenêtre soudée : plus grande durée de vie

Compatibilité : instruments type Karl Storz

Autres verrouillages sur demande (Wolf, Olympus)

Endoscopes : autoclavables à 134° C

HYSTÉROSCOPES ø 2,7 mm / ø 2,9 mm / ø 4 mm

Diamètres	Longueurs utiles	Angles de vision	Références
2,7 mm	302 mm	0°	43-27000
2,7 mm	302 mm	30°	43-27030
2,7 mm	302 mm	70°	43-27070
2,9 mm	302 mm	0°	43-29000
2,9 mm	302 mm	30°	43-29030
2,9 mm	302 mm	70°	43-29070
4,0 mm	302 mm	0°	43-40000
4,0 mm	302 mm	12°	43-40012
4,0 mm	302 mm	30°	43-40030
4,0 mm	302 mm	70°	43-40070



Adaptation pour câbles LF type **Olympus** **Storz, Wolf**



Marquage CE
Autoclavable
Référence
Numéro de série

ENDOSCOPE AVEC OPTIQUE 30°

ø 2,9 mm - Longueur utile 30 cm

43-29030



Intégré : guide de lumière en fibre optique
Fenêtre soudée : plus grande durée de vie
Verre saphir : plus grande résistance aux rayures
Autoclavable : à 134° C



ENDOSCOPE AVEC OPTIQUE 0°

ø 2,9 mm - Longueur utile 30 cm

43-29000



Intégré : guide de lumière en fibre optique
Fenêtre soudée : plus grande durée de vie
Verre saphir : plus grande résistance aux rayures
Autoclavable : à 134° C



CHEMISE D'EXAMEN POUR HYSTÉROSCOPE Ø 5 mm

pour optique de ø 2,9 mm - Longueur utile 30 cm

43-29100

Graduée

Intégrés : 2 robinets fixes pour irrigation et aspiration

Canal obturateur : pour instruments de 5 Char.

Autoclavable : à 134° C

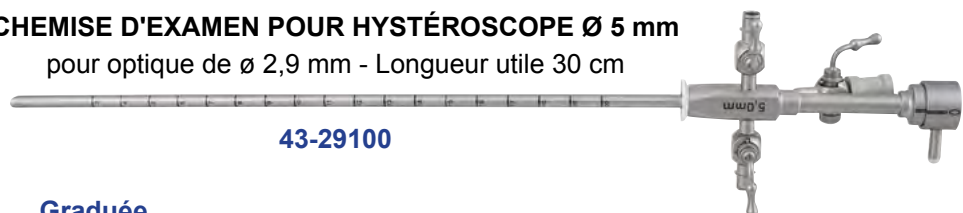

OBTURATEUR POUR CHEMISE D'EXAMEN D'HYSTÉROSCOPE

43-29101

Autoclavable : à 134° C









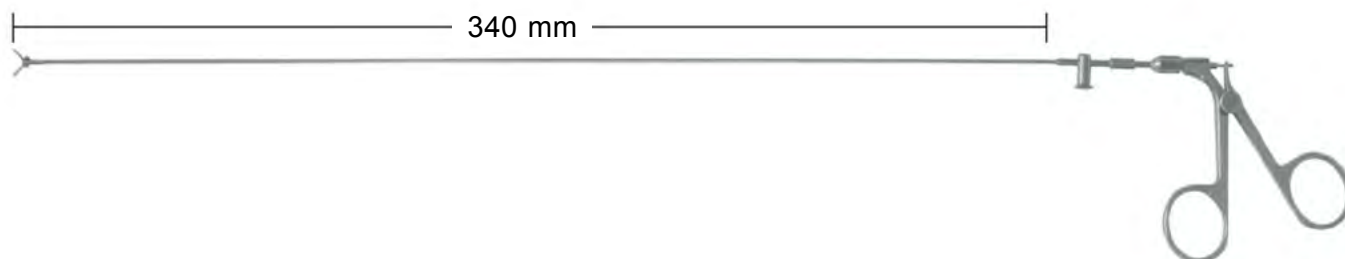



PINCES À HYSTÉROSCOPIE FLEXIBLES SEMI-RIGIDES

Longueur totale : 400 mm

Longueur utile : 340 mm



	Modèles	Longueur utile	ø 1,7 mm (5FR)	ø 2,3 mm (7FR)
	Pince à biopsie 2 mors mobiles	340 mm	36-17401	36-23401
	Pince à biopsie 1 mors mobile	340 mm	36-17402	-
	Pince à corps étrangers 2 mors mobiles	340 mm	36-17403	36-23403
	Pince à corps étrangers 1 mors mobile	340 mm	36-17404	36-23404
	Pince à corps étrangers 2 mors mobiles + 1 dent centraux	340 mm	36-17405	-
	Ciseaux mousses crochet 1 mors mobile	340 mm	36-17406	36-23406
	Pince à préhension Alligator 2 mors mobiles	340 mm	36-17411	36-23411
	Ciseaux mousses 1 mors mobile	340 mm	36-17421	36-23421
	Ciseaux pointus 1 mors mobile	340 mm	36-17422	36-23422
	Pince à préhension type Pozzi 2 mors mobiles	340 mm	36-17425	-



CANULE DE COHEN

Tailles	Réf.
Canule avec 2 cônes	35-42430
Grand cône seul	35-42431
Petit cône seul	35-42432







TRACTEUR POUR FIBROME

Longueur utile	33 cm	
Diamètre de la tige	5 mm	10 mm
Références	36-32001	36-33001



PINCE À GRIFFES POUR FIBROME

Ø 10 mm - Longueur utile 35 cm

Modèles	Réf.
 Pince à extraction à griffes	ZE26934-00
 Pince à extraction type Schroeder 2x3 griffes	ZE26934-07
 Pince à saisir 2x2 griffes	ZE26934-10
 Pince à saisir forme cuillère	ZE26934-11
 Pince à extraction et à pansement	ZE26934-35

SOURCE DE LUMIÈRE LED HAUTE INTENSITÉ

LxHxP: 355 x 103 x 253 mm

LED CRI 70

Adaptateurs compatibles : Storz, Wolf, Olympus

Luminosité : qualité lumière du jour, environ 6500 K

Durée de vie : > 20 000 h

Alimentation: 100/240 VAC (+/- 10%), de 47 à 63 Hz

Fusibles : 2 fusibles fins, 5 x 20 mm, retard 6,3 AT (I=1500 A)

Consommation d'énergie : max. 100 VA (+/- 10%)

Poids : 4,5 kg

Entrée vidéo : 1 entrée VBS (édition automatique uniquement)

Classe du dispositif : I

Classe de protection : type BF

Certification CE : ISO 13485, directive 93/42/EEC, IEC 601-1, EN 60601-1C

Source fournie avec : un câble secteur, un manuel d'utilisation et un câble BNC (en option)



SOURCE DE LUMIÈRE PORTATIVE MINI - MOBILED

Longueur : 63 mm x 21 mm

42-12500



Durée de chargement : 2h

Puissance : 10 watts

Luminosité : maximum 1000 lumens

Autonomie : 37 minutes d'éclairage en mode intense





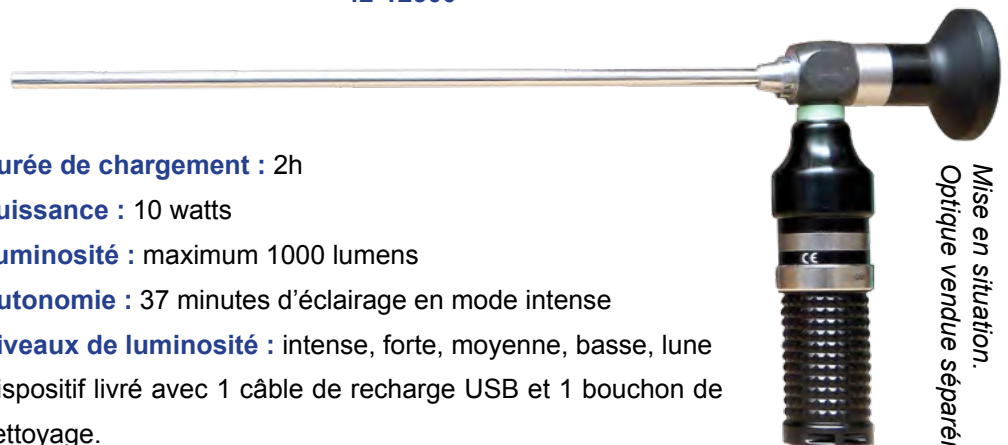

Niveaux de luminosité : intense, forte, moyenne, basse, lune

Dispositif livré avec 1 câble de recharge USB et 1 bouchon de nettoyage.



*Mise en situation.
Optique vendue séparément.*

CÂBLES À LUMIÈRE FROIDE

Câble à lumière froide Standard		Fibres collées		HALOGENE
Câble à lumière froide HTT - Blue Line		Fibres soudées		XENON
Câble à lumière froide White Line		Fibres soudées		LED

Diamètres	Longueurs	Câble à lumière froide Standard HALOGENE	Câble à lumière froide HTT - Blue Line XENON	Câble à lumière froide White Line LED
Ø 3,5 mm	1,80 m	43-11180	43-13180	43-17180
Ø 3,5 mm	2,30 m	43-11230	43-13230	43-17230
Ø 3,5 mm	2,50 m	-	43-13250	43-17250
Ø 3,5 mm	3,00 m	43-11300	43-13300	43-17300

Ø 4,8 mm	1,80 m	43-12180	43-14180	43-18180
Ø 4,8 mm	2,30 m	43-12230	43-14230	43-18230
Ø 4,8 mm	2,50 m	43-12250	43-14250	43-18250
Ø 4,8 mm	3,00 m	43-11300	43-14300	43-18300
Ø 4,8 mm	3,50 m	43-11350	43-14350	43-18350
Ø 4,8 mm	4,00 m	43-11400	43-14400	43-18400
Ø 4,8 mm	5,00 m	43-11500	43-14450	43-18500

Couleur standard de la gaine :	GRIS	GRIS	GRIS
Couleur de la partie rigide :	NOIR	BLEU	BLANC







**CHAQUE CÂBLE NÉCESSITE
2 ADAPTATEURS**

- 1 CÔTÉ OPTIQUE
- 1 CÔTÉ SOURCE DE LUMIÈRE (PROJECTEUR)





ADAPTATEURS CÔTÉ SOURCE DE LUMIÈRE FROIDE

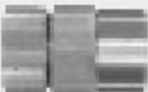

Aperçus	Marques	Références
	STORZ / WISAP / AESCULAP	43-19010
	WOLF / HSW / DYONICS / MEDICON	43-19020
	OLYMPUS ancien	43-19030
	OLYMPUS nouveau modifié / SCHÖLLY	43-19035
	ACMI / WELCH ALLYN / STRYKER	43-19040

ADAPTATEURS CÔTÉ OPTIQUE D'ENDOSCOPIE



Aperçus	Marques	Références
	STORZ / WISAP / AESCULAP	43-19110
	WOLF / HSW / DYONICS / MEDICON	43-19120
	WOLF clip	43-19130
	ACMI	43-19140
	OLYMPUS nouveau modifié	43-19150

STÉRILISATION



DISTRIBUTEUR
AGRÉÉ



MEDICAL EQUIPMENT

FONDÉ EN 1943

FABRICATION
EUROPÉENNE



BROCHURE DISPONIBLE SUR SIMPLE DEMANDE

FILTRES COUVERCLES INTERCHANGEABLES



FILTRES LATÉRAUX PERMANENTS



CONTENEURS AVEC SURCOUVERCLES



FILTRES LATÉRAUX INTERCHANGEABLES



FILTRES SOUPAPES



FINITION DU CORPS AU CHOIX :

- aluminium anodisation souple
- aluminium anodisation dure
- acier inoxydable

TOUS CONSOMMABLES DISPONIBLES :

- filtres papier
- étiquettes
- scellés de sécurité

**DISTRIBUTEUR
AGRÉÉ**



MEDICAL EQUIPMENT

FONDÉ EN 1943

**FABRICATION
EUROPÉENNE**



MICRO CHIRURGIE



MICRO DISSECTEURS



FIBRE OPTIQUE LASER



PETITS INSTRUMENTS



LONGUES OPTIQUES SANS SUPPORT



CHIRURGIE ROBOTIQUE



**OPTIQUES 3D
NOUVELLE GÉNÉRATION**



OPTIQUES AVEC SUPPORT



SUPPORTS POUR LAPAROSCOPIE



**SUPPORTS POUR
ARTHROSCOPIE**



TAPIS SILICONE

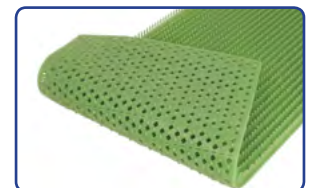

**BARRETTES EN SILICONE
LAMES DE SÉPARATION
ET ATTACHES**



DISTRIBUTEUR
AGRÉÉ



MEDICAL EQUIPMENT

FONDÉ EN 1943

FABRICATION
EUROPÉENNE



PANIERS STANDARDS



PANIERS POUR
EMBALLAGES SOUPLES



PANIERS MINI



PANIERS MICRO



PANIERS GRILLAGÉS



PANIERS EN FIL

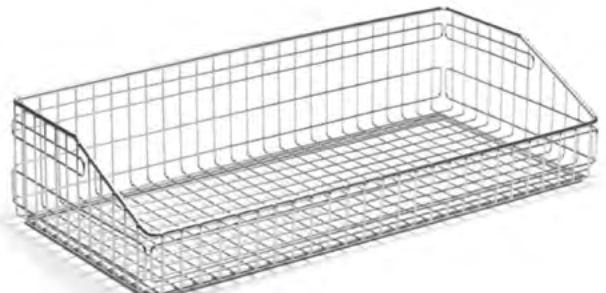

PISTOLET LAVEUR À EAU SOUS PRESSION TYPE AQUAJET



SET POUR EAU DÉMINÉRALISÉE ET EAU POTABLE

Inox	
Détails du set	Références
Pistolet + Accessoires + Tuyau 100 cm	RZ-64-20810-00
Pistolet + Accessoires + Tuyau 150 cm	RZ-64-20810-01
Pistolet + Accessoires + Tuyau 200 cm	RZ-64-20810-02



ACCESSOIRES SUPPLÉMENTAIRES

Inox			
Descriptif	Diamètre	Longueur utile	Référence
Canule de rinçage Waterjet avec 3 trous latéraux et embout Luer Lock	ø 4 mm	20 cm	RZ-64-20850-42

BROSSES DE NETTOYAGE



a x b x c	250 x 70 x 3 mm	425 x 70 x 3 mm	285 x 75 x 7 mm	270 x 65 x 8 mm	270 x 65 x 12 mm	230 x 60 x 13 mm	205 x 60 x 15 mm
Références	73-301-03-04	73-303-03-04	73-304-07-04	73-306-08-04	73-306-12-04	73-306-13-04	73-306-15-04



a x b x c	215 x 65 x 20 mm	215 x 65 x 25 mm	215 x 65 x 30 mm
Références	73-308-20-04	73-308-25-04	73-308-30-04



BROSSE À ONGLES
 AUTOCLAVABLE
 Conditionnement : par 10 unités

14-20100

RECOMMENDATIONS



RECOMMANDATIONS DES FABRICANTS D'INSTRUMENTATION DE CHIRURGIE

Composition	<p>Aciers inoxydables conformes à la norme ISO 1088-3 Copolyères (type radel, propilux) répondant aux normes ISO 10993 et USP Class VI Titane Conforme à ASTM-F-136/85 et ISO 5832-3 Silicone conforme à FDA 21 CFR 177.2600 / USP Class VI / ISO 10993</p>
Livraison	<p>Instruments non stériles livrés propres (au sens non bactériologique) Processus validé avec taux HCT et COT $\leq 500 \mu\text{g}$ selon ISO 19227</p>
Nettoyage Décontamination Stérilisation	<p>Le nettoyage, la décontamination et la stérilisation doivent être réalisés par le personnel habilité et qualifié.</p> <p>Application de la circulaire DGS/R13 n°2011-499 selon le cycle suivant :</p> <ul style="list-style-type: none"> - 1 heure d'immersion dans la soude à 1M - rinçage à l'eau - rinçage à l'eau déminéralisée - stérilisation cycle Prion à 134 °C pendant 18 minutes en autoclave <p><i>(Processus validé avec essais 150 cycles Prion)</i></p>
Précautions particulières	<p>Les instruments articulés doivent être ouverts ou démontés (si possible) avant d'être décontaminés. Tous les instruments doivent être séchés entièrement après chaque étape de nettoyage ou de décontamination. <u>L'usage de l'eau de Javel ou tout autre produit chloré est à proscrire sous peine de voir apparaître des traces de corrosion.</u></p>
Stockage	<p>Stocker les instruments dans un endroit sombre, frais, sec et exempt de poussière.</p>
Produits de fabrication	<p>Aucun produit d'origine animale n'est utilisé lors de la fabrication de instruments que nous distribuons. Les fiches techniques sont disponibles sur simple demande.</p> <p>Les instruments livrés sont exempts de résidus d'huiles ou autres produits ayant été en contact avec les instruments lors de leur fabrication.</p>
Garantie	<p>Garantie de 5 ans pour les dispositifs en qualité bloc. Garantie de 2 ans pour les dispositifs en qualité service. Garantie contre tout vice de fabrication sous réserve d'une utilisation et d'un entretien corrects du dispositif par du personnel médical habilité.</p>
Marquage CE	<p>Instruments conformes à la Directive 93/42/CEE du conseil du 14 juin 1993 relative aux dispositifs médicaux et à la Directive 2007/47/CEE du parlement européen et du conseil du 5 septembre 2007 relative aux dispositifs médicaux.</p>

RECOMMANDATIONS POUR LA DÉCONTAMINATION, LE NETTOYAGE ET LA STÉRILISATION DES INSTRUMENTS DE CHIRURGIE

Extrait de notre guide pour la décontamination, le nettoyage et la stérilisation des instruments de chirurgie :

- 1/ Manipuler les instruments avec soin tout au long des différentes phases des traitements.
- 2/ Nettoyer les instruments neufs avant la première utilisation.
- 3/ Traiter à part les instruments de microchirurgie.
- 4/ Essuyer minutieusement les instruments en contact avec des produits corrosifs.
- 5/ Respecter le mode d'emploi fourni par les fabricants d'équipement (machines à laver, machines à ultrasons, stérilisateurs).
- 6/ Respecter la concentration et le temps retenus parmi les valeurs ayant prouvé leur efficacité pour les produits de décontamination, de nettoyage et de lubrification.
- 7/ Tremper le plus rapidement possible les instruments souillés par des matières organiques uniquement dans des solutions décontaminantes.
- 8/ Positionner correctement, sans surcharge, les instruments de façon à éviter les zones d'ombre.
- 9/ Ouvrir les instruments articulés pour la décontamination et le nettoyage.
- 10/ Proscrire l'utilisation de brosses métalliques et de tampons à récurer.
- 11/ Rincer minutieusement à l'eau après la décontamination et le nettoyage.
- 12/ Procéder au contrôle de propreté et de bon fonctionnement des instruments.
- 13/ Trier et retirer du circuit les instruments tachés et détériorés.
- 14/ Appliquer sur les instruments des produits lubrifiants, si nécessaire.
- 15/ Ne fermer qu'au premier cran les instruments à encoches et crémaillères pour la stérilisation.
- 16/ Choisir le conditionnement adapté aux instruments pour la stérilisation.
- 17/ Ne pas réutiliser ni re-stériliser les articles à usage unique (non stérilisables).
- 18/ La stérilisation ne remplace pas la décontamination ni le nettoyage :
"on ne stérilise bien que ce qui est propre".
- 19/ Nos instruments de chirurgie sont autoclavables à 134°C pendant 18 minutes.

INDEX



Page	Dispositif	Catégorie	Gamme
200	Adaptateurs côté optiques d'endoscopie	Câbles à lumière froide	Endoscopie
200	Adaptateurs côté source de lumière froide	Câbles à lumière froide	Endoscopie
149	Adaptateurs Luer-Lock pour manche à canules de liposuction	Canules de liposuction	Chirurgie Mammaire
38	ADNEX, pince	Pincés utérines	Pincés à préhension
37	ADNEX, pince forme en S	Pincés utérines	Pincés à préhension
69	ADSON-BROWN, pince	Pincés à dissection	Pincés à dissection
69	ADSON-MICRO, pince	Pincés à dissection	Pincés à dissection
69	ADSON-MINI, pince	Pincés à dissection	Pincés à dissection
69	ADSON, pince	Pincés à dissection	Pincés à dissection
48	ADSON, pince en titane	Pincettes à dissection	Instrumentation en titane
157	AGRIS-DINGMAN, décolleur	Décolleurs mammaires	Chirurgie Mammaire
131	ALAN-PARKS, écarteur rectal	Rectoscopie	Valves et écarteurs
44	ALLIS-BABY, pince	Pincés intestinales	Pincés à préhension
44	ALLIS, pince	Pincés intestinales	Pincés à préhension
140	Amnioscope court inox	Amnioscopie	Obstétrique
140	Amniotome réutilisable de BEACHAM	Perce-membranes amniotiques	Obstétrique
150	Anneau de marquage Mc KISSOCK	Rond de sein	Chirurgie Mammaire
132	Anuscope à bord droit	Rectoscopie	Valves et écarteurs
144	Aspirateurs, ventouses obstétricales	Ventouses obstétricales	Obstétrique
122	AUVARD, valve à poids	Valves	Valves et écarteurs
43	BABCOCK, pince à préhension	Pincés intestinales	Pincés à préhension
187	BABCOCK, pince insert Laparoscopie ø 5 mm	Laparoscopie	Endoscopie
190 – 191	BABCOCK, pince insert Laparoscopie ø 10 mm	Laparoscopie	Endoscopie
44	BABY-ALLIS, pince	Pincés intestinales	Pincés à préhension
45	BABY-DOYEN, pince	Pincés intestinales	Pincés à préhension
62	BABY-METZENBAUM, ciseaux	Ciseaux délicats	Ciseaux
32	BABY-MIKULICZ, pince	Pincés utérines	Pincés à préhension
12	BABY-MOSQUITO (HARTMANN), pince	Pincés à préhension	Pincés à préhension
94	BABY-TISCHLER mors, pince à biopsie	Pince à biopsie	Pince à biopsie
98	BABY-TISCHLER mors, pince à biopsie poignée spéciale	Pince à biopsie démontable	Pince à biopsie
96	BABY-TISCHLER, pince à biopsie	Pince à biopsie	Pince à biopsie
98	BABY-TISCHLER, pince à biopsie démontable	Pince à biopsie démontable	Pince à biopsie
98	BAGGISH mors, pince à biopsie poignée spéciale	Pince à biopsie démontable	Pince à biopsie
141	Bague de serrage pour tuyau de ventouse obstétricale BIRD	Ventouses obstétricales	Obstétrique
21	BAINBRIDGE, pince	Pincés à pansements	Pincés à préhension
128	BALFOUR-BABY, écarteur	Écarteurs	Valves et écarteurs
128-129	BALFOUR, écarteur	Écarteurs	Valves et écarteurs
128 -129	BALFOUR, valves pour écarteur	Valves	Valves et écarteurs
76	BAUMGARTNER, porte-aiguille	Porte-Aiguilles	Porte-Aiguilles
140	BEACHAM, amniotome	Perce-membranes amniotiques	Obstétrique
18	BENGOLEA, pince	Pincés à pansements	Pincés à préhension
132	BENSAUDE, anuscope	Rectoscopie	Valves et écarteurs
97	BERGER, pince à biopsie	Pince à biopsie	Pince à biopsie
15	BERGMANN, pince	Pincés à pansements	Pincés à préhension
153	BIGGS, écarteurs avec aspiration	Chirurgie Mammaire	Chirurgie Mammaire
141	BIRD, ventouses obstétricales	Ventouses obstétricales	Obstétrique
142	BIRTH VACTM, ventouses obstétricales	Ventouses obstétricales	Obstétrique
73	BISHOP-HARMON, pince	Pincés à dissection	Pincés à dissection
103	Bougies de Hegar	Dilatateur	Dilatateurs et Hystéromètres

Page	Dispositif	Catégorie	Gamme
16	BOZEMANN-DOUGLAS , pince	Pincés à pansements	Pincés à préhension
16	BOZEMANN , pince	Pincés à pansements	Pincés à préhension
81	BOZEMANN , porte-aiguille	Porte-Aiguilles	Porte-Aiguilles
133	Bras articulé Système bras Martin	Écarteurs	Valves et écarteurs
138	BRAUN-STADLER , ciseaux épisiotomie	Ciseaux à épisiotomie	Obstétrique
118	BREISKY , valve	Valves	Valves et écarteurs
207	Brosses à ongles	Brosses de nettoyage	Stérilisation
207	Brosses de nettoyage	Brosses de nettoyage	Stérilisation
112	BUMM , curette	Curettes utérines	Gynécologie
95	BURKE mors, pince à biopsie	Pince à biopsie	Pince à biopsie
98	BURKE mors, pince à biopsie poignée spéciale	Pince à biopsie démontable	Pince à biopsie
138	BUSCH , ciseaux pour cordon ombilical	Ciseaux pour couper le cordon ombilical	Obstétrique
199	Câbles à lumière froide	Câbles à lumière froide	Endoscopie
174	Câbles bipolaires	Câbles bipolaires	Chirurgie Haute Fréquence
175	Câbles monopolaires	Câbles monopolaires	Chirurgie Haute Fréquence
148	Canule avec 1 trou central et 2 trous latéraux pour liposuction	Canules de liposuction	Chirurgie Mammaire
148	Canule multitrous pour liposuction	Canules de liposuction	Chirurgie Mammaire
39	CARDINAL , pince	Pincés utérines	Pincés à préhension
79	CASTROVIEJO , porte-aiguille	Porte-Aiguilles	Porte-Aiguilles
195	Chemise d'examen pour Hystéroscope	Hystérocopie	Endoscopie
13	CHERON , pince	Pincés à pansements	Pincés à préhension
100	CIRCERON , pince	Retrait du stérilet	Gynécologie
61	Ciseaux à iridectomie	Ciseaux délicats	Ciseaux
163	Ciseaux bipolaires slim	Ciseaux bipolaires	Chirurgie Haute Fréquence
162	Ciseaux bipolaires standards	Ciseaux bipolaires	Chirurgie Haute Fréquence
164	Ciseaux bipolaires super slim	Ciseaux bipolaires	Chirurgie Haute Fréquence
189	Ciseaux dentelés, insert Laparoscopie ø 3 mm	Laparoscopie	Endoscopie
189	Ciseaux droits crochets, insert Laparoscopie ø 3 mm	Laparoscopie	Endoscopie
188	Ciseaux droits crochets, insert Laparoscopie ø 5 mm	Laparoscopie	Endoscopie
188	Ciseaux droits, insert Laparoscopie ø 5 mm	Laparoscopie	Endoscopie
138	Ciseaux épisiotomie lame guide arrondie	Ciseaux à épisiotomie	Obstétrique
54	Ciseaux mousses pointus DAUPHIN	Ciseaux	Ciseaux
138	Ciseaux pour couper le cordon ombilical Modèle USA	Ciseaux pour couper le cordon ombilical	Obstétrique
54	Ciseaux standards mousses MÉDECIN	Ciseaux	Ciseaux
54	Ciseaux standards pointus	Ciseaux	Ciseaux
139	Clamp de Bar pour cordon ombilical Usage Unique	Clamp ombilical	Obstétrique
186	COBRA , pince insert Laparoscopie ø 5 mm	Laparoscopie	Endoscopie
197	COHEN , canule	Hystérocopie	Gynécologie
130	COLLIN-BABY , écarteur	Écarteurs	Valves et écarteurs
130	COLLIN , écarteur avec crémaillère	Écarteurs	Valves et écarteurs
42	COLLIN , hystérolabe à mors mobiles	Pincés utérines	Pincés à préhension
13	COLLIN , pince	Pincés à pansements	Pincés à préhension
191	COLLIN , pince insert Laparoscopie ø 10 mm	Laparoscopie	Endoscopie
88 – 178	COLLIN , spéculum avec aspiration Chir. HF	Spéculums	Gynécologie
88	COLLIN , spéculum avec aspiration Chir. Laser	Spéculums	Gynécologie
87	COLLIN , spéculum consultations et services de soins	Spéculums	Gynécologie
84	COLLIN , spéculum monobloc	Spéculums	Gynécologie
88	COLLIN , spéculum sans aspiration	Spéculums	Gynécologie
124	Compas pour écarteur de RICARD	Écarteurs	Valves et écarteurs

Page	Dispositif	Catégorie	Gamme
22	CRAFOORD-SELLORS, pince	Pincés à pansements	Pincés à préhension
11	CRILE, pince à préhension	Pincés à préhension	Pincés à préhension
78	CRILE-WOOD, porte-aiguille	Porte-Aiguilles	Porte-Aiguilles
101	Crochet fin pour fistules	Crochets pour fistules	Gynécologie
100	CROCHET pour enlever les stérilets	Retrait du stérilet	Gynécologie
116	Curettes d'aspiration	Curettes utérines	Gynécologie
86	CUSCO, spéculum modèle suisse	Spéculums	Gynécologie
87	CUSCO, spéculum pliant consultations et services de soins	Spéculums	Gynécologie
71	CUSHING, pince	Pincés à dissection	Pincés à dissection
114	CUZZI, curette	Curettes utérines	Gynécologie
25	CZERNY, pince	Pincés utérines	Pincés à préhension
42	DARTIGUES, hystérolabe	Pincés utérines	Pincés à préhension
54	DAUPHIN, ciseaux mousses pointus	Ciseaux	Ciseaux
189	DAUPHIN, pince insert Laparoscopie ø 3 mm	Laparoscopie	Endoscopie
187	DAUPHIN, pince insert Laparoscopie ø 5 mm	Laparoscopie	Endoscopie
70	DE BAKEY, pince	Pincés à dissection	Pincés à dissection
48	DE BAKEY, pince en titane	Pincettes à dissection	Instrumentation en titane
187	DE BAKEY, pince insert Laparoscopie ø 5 mm	Laparoscopie	Endoscopie
190 – 191	DE BAKEY, pince insert Laparoscopie ø 10 mm	Laparoscopie	Endoscopie
80	DE BAKEY, porte-aiguille	Porte-Aiguilles	Porte-Aiguilles
102	Dépresseur utérin	Dilatateur	Dilatateurs et Hystéromètres
76	DERF, porte-aiguille	Porte-Aiguilles	Porte-Aiguilles
41	DERRA, pince pour les ovaires	Pincés utérines	Pincés à préhension
125	DESMARET, écarteur	Écarteurs	Valves et écarteurs
141	Diaphragme : Plaque polypropylène pour ventouse BIRD	Ventouses obstétricales	Obstétrique
60	DIETRICH, ciseaux	Ciseaux	Ciseaux
155	Dissecteur mammaire	Dissecteurs mammaires	Chirurgie Mammaire
155	Dissecteur mammaire baïonnette	Dissecteurs mammaires	Chirurgie Mammaire
68	Dissection, pincette standard	Pincettes à dissection	Pincés à dissection
68	Dissection, pincette fine	Pincettes à dissection	Pincés à dissection
190	DORSEY, pince insert Laparoscopie ø 10 mm	Laparoscopie	Endoscopie
186	DORSEY, pince insert Laparoscopie ø 5 mm	Laparoscopie	Endoscopie
96	DOUAY, pince à biopsie	Pince à biopsie	Pince à biopsie
101	Double Crochet	Crochets pour fistules	Gynécologie
45	DOYEN-BABY, pince	Pincés intestinales	Pincés à préhension
59	DOYEN, ciseaux	Ciseaux	Ciseaux
45	DOYEN, pince	Pincés intestinales	Pincés à préhension
41	DOYEN, pince pour les ovaires	Pincés utérines	Pincés à préhension
118 – 123	DOYEN, valve	Valves	Valves et écarteurs
150	Dr MOLE, rond de sein	Rond de sein	Chirurgie Mammaire
151	Dr MOLE, tenseur mammaire avec chaînette	Tenseurs mammaires	Chirurgie Mammaire
151	Dr MOLE, tenseur mammaire avec crémaillère	Tenseurs mammaires	Chirurgie Mammaire
59	DUBOIS, ciseaux	Ciseaux	Ciseaux
26	DUPLAY, pince	Pincés utérines	Pincés à préhension
45	DUVAL, pince	Pincés intestinales	Pincés à préhension
153	Écarteur avec conduit pour optique droite	Chirurgie Mammaire	Chirurgie Mammaire
131	Écarteur avec molette centrale, écarteur rectal	Rectoscopie	Valves et écarteurs
155	Écarteur pectoral double	Dissecteurs mammaires	Chirurgie Mammaire
134	Écarteur Système MarTract®	Écarteurs	Bras articulé

Page	Dispositif	Catégorie	Gamme
154	Écarteur universel pour lifting avec lumière froide	Ecarteur pour lifting	Chirurgie Mammaire
120	Écarteur vaginal latéral crémaillère courte standard	Écarteurs	Valves et écarteurs
120 – 179	Écarteur vaginal latéral crémaillère courte Chir. HF	Écarteurs	Valves et écarteurs
119	Écarteur vaginal latéral crémaillère longue standard	Écarteurs	Valves et écarteurs
119 – 179	Écarteur vaginal latéral crémaillère longue Chir. HF	Écarteurs	Valves et écarteurs
119	Écarteur vaginal latéral crémaillère longue Chir. Laser	Écarteurs	Valves et écarteurs
177	Électrodes monopolaires boules	Électrodes monopolaires	Chirurgie Haute Fréquence
176	Électrodes monopolaires de conisation	Électrodes monopolaires	Chirurgie Haute Fréquence
177	Électrodes monopolaires pour Laparoscopie	Électrodes monopolaires	Chirurgie Haute Fréquence
160	Embout de connexion pour le lavage de la pince de coagulation bipolaire pour laparoscopie	Pincés bipolaires	Chirurgie Haute Fréquence
101	EMMET, crochet	Crochets pour fistules	Gynécologie
194 -195	Endoscope optique 0° pour Hystéroscope	Hystérocopie	Endoscopie
194 -195	Endoscope optique 30° pour Hystéroscope	Hystérocopie	Endoscopie
95	EPPENDORF mors, pince à biopsie	Pince à biopsie	Pince à biopsie
133	Étau de fixation orientable pour bras articulé système Martin	Écarteurs	Bras articulé
133	Étau de fixation pour bras articulé système Martin	Écarteurs	Bras articulé
99	FAURE, pince à biopsie	Pince à biopsie	Pince à biopsie
152	FERRIERA, écarteurs avec lumière froide et aspiration	Chirurgie Mammaire	Chirurgie Mammaire
82	FINOCHIETTO, porte-aiguille	Porte-Aiguilles	Porte-Aiguilles
14	FOERSTER, pince	Pincés à pansements	Pincés à préhension
14	FOERSTER, pince étroite	Pincés à pansements	Pincés à préhension
66	FREEMANN, ciseaux	Ciseaux	Ciseaux
154	FREEMAN, écarteur mousse pour lifting	Ecarteur pour lifting	Chirurgie Mammaire
154	FREEMAN, écarteur mousse pour lifting avec lumière froide	Ecarteur pour lifting	Chirurgie Mammaire
154	FREEMAN, peigne à lifting	Ecarteur pour lifting	Chirurgie Mammaire
150	FREEMAN, rond de sein ajouré	Ronds de sein	Chirurgie Mammaire
150	FREEMAN, rond de sein double	Ronds de sein	Chirurgie Mammaire
150	FREEMAN, rond de sein simple face	Ronds de sein	Chirurgie Mammaire
66	FREEMANN-KAYE, ciseaux	Ciseaux	Ciseaux
192	Gaines isolées pour pince de Laparoscopie	Laparoscopie	Endoscopie
160	Gaine pour pince de coagulation bipolaire pour Laparoscopie	Pincés bipolaires	Chirurgie Haute Fréquence
71	GERALD, pince	Pincés à dissection	Pincés à dissection
76	GILLIES, porte-aiguille	Porte-Aiguilles	Porte-Aiguilles
65	GORNEY, ciseaux	Ciseaux délicats	Ciseaux
127	GOSSET-BABY, écarteur	Écarteurs	Valves et écarteurs
127	GOSSET, écarteur	Écarteurs	Valves et écarteurs
110	GOURDET, curette	Curettes utérines	Gynécologie
90	GRAVES spéculum sans aspiration	Spéculums	Gynécologie
90 – 178	GRAVES, spéculum avec aspiration Chir. HF	Spéculums	Gynécologie
90	GRAVES, spéculum avec aspiration Chir. Laser	Spéculums	Gynécologie
115	GREENE, curette	Curettes utérines	Gynécologie
15	GREGOIRE, pince	Pincés à pansements	Pincés à préhension
76	HALSEY, porte-aiguille	Porte-Aiguilles	Porte-Aiguilles
12	HALSTEAD-MOSQUITO, pince à préhension	Pincés à préhension	Pincés à préhension
50	HALSTEAD-MOSQUITO, pince en titane	Pincettes à dissection	Instrumentation en titane
12	HARTMANN (BABY-MOSQUITO), pince	Pincés à préhension	Pincés à préhension
80	HEANEY, porte-aiguille	Porte-Aiguilles	Porte-Aiguilles
103	HEGAR, dilatateur	Dilatateur	Dilatateurs et Hystéromètres
19	HEISS, pince	Pincés à pansements	Pincés à préhension

Page	Dispositif	Catégorie	Gamme
17	HEYWOOD-SMITH, pinces à polypes	Pinces à pansements	Pinces à préhension
132	HILL-FERGUSON, anoscope	Rectoscopie	Valves et écarteurs
42	HULKA, manipulateur utérin	Pinces utérines	Pinces à préhension
161	Insert ciseaux courbes pour pince bipolaire Power Grip	Pinces bipolaires	Chirurgie Haute Fréquence
161	Insert dissecteur maryland pour pince bipolaire Power Grip	Pinces bipolaires	Chirurgie Haute Fréquence
161	Insert pince courbe pour pince bipolaire Power Grip	Pinces bipolaires	Chirurgie Haute Fréquence
161	Insert pince à préhension courbe pour pince bipolaire Power Grip	Pinces bipolaires	Chirurgie Haute Fréquence
161	Insert pince à préhension Delta pour pince bipolaire Power Grip	Pinces bipolaires	Chirurgie Haute Fréquence
161	Insert pince à préhension fenêtrée pour pince bipolaire Power Grip	Pinces bipolaires	Chirurgie Haute Fréquence
160	Insert pince préhension coudée pour pince de coagulation bipolaire pour laparoscopie	Pinces bipolaires	Chirurgie Haute Fréquence
160	Insert pince préhension fenêtrée pour pince de coagulation bipolaire pour laparoscopie	Pinces bipolaires	Chirurgie Haute Fréquence
61	Iridectomie, ciseaux	Ciseaux délicats	Ciseaux
31	J.L. FAURE, pince	Pinces utérines	Pinces à préhension
61	JAMESON, ciseaux	Ciseaux délicats	Ciseaux
86	JAYLE, spéculum	Spéculums	Gynécologie
122	JAYLE, valve à poids	Valves	Valves et écarteurs
120	JOLL, écarteur	Écarteurs	Valves et écarteurs
64	KAYE, ciseaux	Ciseaux délicats	Ciseaux
11	KELLY, pince	Pinces à préhension	Pinces à préhension
16	KELLY, pinces à polypes	Pinces à pansements	Pinces à préhension
187	KELLY, pince insert Laparoscopie ø 5 mm	Laparoscopie	Endoscopie
95	KEVORKIAN mors, pince à biopsie	Pince à biopsie	Pince à biopsie
106	KEVORKIAN, curette	Curettes utérines	Gynécologie
62	KILNER, ciseaux	Ciseaux délicats	Ciseaux
76	KILNER, porte-aiguille	Porte-Aiguilles	Porte-Aiguilles
10	KOCHER, pince	Pinces à préhension	Pinces à préhension
191	KOCHER, pince insert Laparoscopie ø 10 mm	Laparoscopie	Endoscopie
121	KOGAN spéculum endocervical, écarteur	Écarteurs	Valves et écarteurs
121 – 179	KOGAN spéculum endocervical, écarteur Chir. HF	Écarteurs	Valves et écarteurs
91 – 92	KRISTELLER, spéculum	Spéculums	Gynécologie
92	KRISTELLER, spéculum modèle enfants	Spéculums	Gynécologie
29	KROBACH, pince	Pinces utérines	Pinces à préhension
37	LAINZ, pince	Pinces utérines	Pinces à préhension
123	LANDAU, valve	Valves	Valves et écarteurs
156	LANGENBECK-COTTLE, endodissecteur	Endodissecteurs	Chirurgie Mammaire
156	LANGENBECK-MINI, endodissecteur	Endodissecteurs	Chirurgie Mammaire
156	LANGENBECK, crochet à nerfs	Endodissecteurs	Chirurgie Mammaire
156	LANGENBECK, endodissecteur	Endodissecteurs	Chirurgie Mammaire
101	LASER, crochet	Crochets pour fistules	Gynécologie
29	LEPAGE, pince à faux germes	Pinces utérines	Pinces à préhension
11	LERICHE, pince à préhension	Pinces à préhension	Pinces à préhension
123	LERICHE, valve	Valves	Valves et écarteurs
157	MacCOLLUM-DINGMAN, dissecteur	Décolleurs mammaires	Chirurgie Mammaire
186	MAHNES, pince insert Laparoscopie ø 5 mm	Laparoscopie	Endoscopie
13	MAIER, pince	Pinces à préhension	Pinces à préhension
116	Manche à raccord tournant pour canule IVG	Curettes utérines	Gynécologie
149	Manche avec connexion Luer Lock pour canules liposuccion	Canules de liposuccion	Chirurgie Mammaire
149	Manche avec connexion poignée pour canules liposuccion	Canules de liposuccion	Chirurgie Mammaire
180	marClamp Cut IQ (KLS Martin)	Système de scellement vasculaire bipolaire	Chirurgie Haute Fréquence

Page	Dispositif	Catégorie	Gamme
181	MarSeal 5 plus (KLS Martin)	Système de scellement vasculaire bipolaire	Chirurgie Haute Fréquence
133	MARTIN Système Bras articulé	Écarteurs	Bras articulé
189	MARYLAND, pince insert Laparoscopie ø 3 mm	Laparoscopie	Endoscopie
187	MARYLAND, pince insert Laparoscopie ø 5 mm	Laparoscopie	Endoscopie
190	MARYLAND, pince insert Laparoscopie ø 10 mm	Laparoscopie	Endoscopie
82	MASSON, porte-aiguille	Porte-Aiguilles	Porte-Aiguilles
79	MATHIEU, porte-aiguille	Porte-Aiguilles	Porte-Aiguilles
183	maXium, , générateur KLS Martin	Générateurs	Chirurgie Haute Fréquence
55	MAYO-HARRINGTON, ciseaux	Ciseaux	Ciseaux
79	MAYO-HEGAR, porte-aiguille	Porte-Aiguilles	Porte-Aiguilles
55	MAYO-NOBLE, ciseaux	Ciseaux	Ciseaux
56	MAYO-STILLE, ciseaux	Ciseaux	Ciseaux
55	MAYO, ciseaux	Ciseaux	Ciseaux
187	MAXIGRIP, pince insert Laparoscopie ø 5 mm	Laparoscopie	Endoscopie
150	Mc KISSOCK, Anneau de marquage	Rond de sein	Chirurgie Mammaire
182	ME102, générateur KLS Martin	Générateurs	Chirurgie Haute Fréquence
54	MÉDECIN, ciseaux standards mousses	Ciseaux	Ciseaux
146	MERCEDES, canule pour liposuccion	Canules de liposuccion	Chirurgie Mammaire
101	Mesureur de Largeur	Crochets pour fistules	Gynécologie
101	Mesureur de Profondeur	Crochets pour fistules	Gynécologie
62	METZENBAUM-BABY, ciseaux	Ciseaux délicats	Ciseaux
57	METZENBAUM, ciseaux	Ciseaux	Ciseaux
189	Metzenbaum, ciseaux courbes, insert Laparoscopie ø 3 mm	Laparoscopie	Endoscopie
188	METZENBAUM, ciseaux courbes, insert Laparoscopie ø 5 mm	Laparoscopie	Endoscopie
58	METZENBAUM, ciseaux délicats fins FINO	Ciseaux	Ciseaux
188	METZENBAUM, ciseaux droits, insert Laparoscopie ø 5 mm	Laparoscopie	Endoscopie
51	Micro Ciseaux en titane	Pincettes à dissection	Instrumentation en titane
50	Micro Pincette en titane	Pincettes à dissection	Instrumentation en titane
49	Micro Porte-Aiguilles Titane	Porte-Aiguille	Instrumentation en titane
69	MICRO-ADSON, pince	Pincettes à dissection	Pincettes à dissection
48	MICRO-ADSON, pince en titane	Pincettes à dissection	Instrumentation en titane
189	Micro-ciseaux, insert Laparoscopie ø 3 mm	Laparoscopie	Endoscopie
12	MICRO-HALSTEAD, pince à préhension	Pincettes à préhension	Pincettes à préhension
32	MIKULICZ BABY, pince	Pincettes utérines	Pincettes à préhension
32	MIKULICZ, pince	Pincettes utérines	Pincettes à préhension
182	Mini Cutter, générateur KLS Martin	Générateurs	Chirurgie Haute Fréquence
69	MINI-ADSON, pince	Pincettes à dissection	Pincettes à dissection
142	Mini-Cup, ventouses obstétricales et pièces détachées	Ventouses obstétricales	Obstétrique
156	MINI-LANGENBECK, endodissecteur	Endodissecteurs	Chirurgie Mammaire
73	Mini-pincette fine pour l'iris, pince	Pincettes à dissection	Pincettes à dissection
78	MINI-RYDER, porte-aiguille	Porte-Aiguilles	Porte-Aiguilles
142	Mini-ventouses obstétricales Mini-Cup et pièces détachées	Ventouses obstétricales	Obstétrique
187	MIXTER, pince insert Laparoscopie ø 5 mm	Laparoscopie	Endoscopie
190	MIXTER, pince insert Laparoscopie ø 10 mm	Laparoscopie	Endoscopie
12	MIXTER-BABY, pince	Pincettes à préhension	Pincettes à préhension
198	MobilLED Source de lumière froide portable	Câbles à lumière froide	Endoscopie
147	MONOPORT, canule pour liposuccion	Canules de liposuccion	Chirurgie Mammaire
20	MOYNIHAN, pince	Pincettes à pansements	Pincettes à préhension
27	MUSEUX-PALMER-CHERON, pince	Pincettes utérines	Pincettes à préhension

Page	Dispositif	Catégorie	Gamme
27	MUSEUX-PALMER, pince	Pincés utérines	Pincés à préhension
26	MUSEUX, pince	Pincés utérines	Pincés à préhension
136	NAEGELE, forceps	Forceps	Obstétrique
76	NEIVERT, porte-aiguille	Porte-Aiguilles	Porte-Aiguilles
17	NOTO, pincés à polypes	Pincés à pansements	Pincés à préhension
106	NOVACK, curette	Curettes utérines	Gynécologie
195	Obturbateur pour chemise d'examen d'Hystéroscope	Hystérocopie	Endoscopie
77	OLSEN-HEGAR MINI, porte-aiguille	Porte-Aiguilles	Porte-Aiguilles
77	OLSEN-HEGAR, porte-aiguille	Porte-Aiguilles	Porte-Aiguilles
194 -195	Optique 0° pour Hystéroscope	Hystérocopie	Endoscopie
193	Optique 0° pour Laparoscope	Laparoscopie	Endoscopie
194	Optique 12° pour Hystéroscope	Hystérocopie	Endoscopie
194 – 195	Optique 30° pour Hystéroscope	Hystérocopie	Endoscopie
193	Optique 30° pour Laparoscope	Laparoscopie	Endoscopie
193	Optique 45° pour Laparoscope	Laparoscopie	Endoscopie
194	Optique 70° pour Hystéroscope	Hystérocopie	Endoscopie
193	Optiques d'endoscopie pour Laparoscopie	Laparoscopie	Endoscopie
191	OVERHOLD, pince insert Laparoscopie ø 10 mm	Laparoscopie	Endoscopie
40	OVERHOLT-GEISSENDÖRFER, pince	Pincés utérines	Pincés à préhension
39	OVERHOLT, pince	Pincés utérines	Pincés à préhension
137	PAJOT, forceps	Forceps	Obstétrique
28	PALMER, pincés à polypes	Pincés utérines	Pincés à préhension
87	PALMER, spéculum	Spéculums	Gynécologie
89 – 178	PEDERSON, spéculum avec aspiration Chir. HF	Spéculums	Gynécologie
89	PEDERSON, spéculum avec aspiration Chir. Laser	Spéculums	Gynécologie
89	PEDERSON, spéculum sans aspiration	Spéculums	Gynécologie
14	PELKMANN, pince	Pincés à pansements	Pincés à préhension
191	PENNINGTON, pince insert Laparoscopie ø 10 mm	Laparoscopie	Endoscopie
140	Perce-membrane, amniotome	Perce-membranes amniotiques	Obstétrique
140	Perforateur de membrane amniotique Usage Unique	Perce-membranes amniotiques	Obstétrique
115	PESTALOZZA, curette	Curettes utérines	Gynécologie
31	PHANEUF pince	Pincés utérines	Pincés à préhension
116	Pièce de raccordement pour tubulure curettes utérines	Curettes utérines	Gynécologie
94	Pince à biopsie avec poignée spéciale	Pince à biopsie démontable	Pince à biopsie
98	Pince à biopsie démontable	Pince à biopsie démontable	Pince à biopsie
97	Pince à biopsie très fine	Pince à biopsie	Pince à biopsie
132	Pince à corps étrangers, anuscope	Rectoscopie	Valves et écarteurs
189	Pince à dissection, mors ovales insert Laparoscopie ø 3 mm	Laparoscopie	Endoscopie
68	Pince à dissection standard	Pincettes à dissection	Pincés à dissection
68	Pince à dissection fine	Pincettes à dissection	Pincés à dissection
197	Pince à griffes pour fibrome	Hystérocopie	Hystérocopie
34	Pince à Parametrium, pince pour hystérectomie	Pincés utérines	Pincés à préhension
186	Pince à préhension fenêtrée, pince insert Laparoscopie ø 5 mm	Laparoscopie	Endoscopie
189	Pince à préhension universelle, insert Laparoscopie ø 3 mm	Laparoscopie	Endoscopie
189	Pince à préhension, mors côniques insert Laparoscopie ø 3 mm	Laparoscopie	Endoscopie
189	Pince à préhension, mors réservoir insert Laparoscopie ø 3 mm	Laparoscopie	Endoscopie
190	Pince à préhension 3x2 griffes, pince insert Laparoscopie ø 10 mm	Laparoscopie	Endoscopie
186	Pince à préhension mors côniques, pince insert Laparoscopie ø 5 mm	Laparoscopie	Endoscopie
187	Pince à préhension mors striés, pince insert Laparoscopie ø 5 mm	Laparoscopie	Endoscopie

Page	Dispositif	Catégorie	Gamme
97	Pince à trophoblaste, pince à biopsie	Pince à biopsie	Pince à biopsie
139	Pince ciseaux pour couper clamp de Bar	Clamp ombilical	Obstétrique
160	Pince de coagulation bipolaire pour Laparoscopie	Pinces bipolaires	Chirurgie Haute Fréquence
160	Pince de coagulation bipolaire pour Laparoscopie, gaine seule	Pinces bipolaires	Chirurgie Haute Fréquence
160	Pince de coagulation bipolaire pour Laparoscopie, poignée seule	Pinces bipolaires	Chirurgie Haute Fréquence
161	Pince de coagulation bipolaire Power Grip	Pinces bipolaires	Chirurgie Haute Fréquence
161	Pince de coagulation bipolaire Power Grip, gaine seule	Pinces bipolaires	Chirurgie Haute Fréquence
161	Pince de coagulation bipolaire Power Grip, poignée seule	Pinces bipolaires	Chirurgie Haute Fréquence
36	Pince de tunnelisation courbe	Pinces utérines	Pinces à préhension
41	Pince en Coeur, pince pour les ovaires	Pinces utérines	Pinces à préhension
139	Pince inox pour couper clamp de Bar	Clamp ombilical	Obstétrique
36	Pince latérale coudée	Pinces utérines	Pinces à préhension
35	Pince ligature en u	Pinces utérines	Pinces à préhension
35	Pince multi-ligature	Pinces utérines	Pinces à préhension
140	Pince porte-lumière	Amnioscopie	Obstétrique
139	Pince pour couper clamp de Bar Usage Unique	Clamp ombilical	Obstétrique
139	Pince pour couper clamp de Bar Réutilisable en inox	Clamp ombilical	Obstétrique
24	Pince pour hystérogaphie	Pinces utérines	Pinces à préhension
17	Pince pour tunnelisation 39,5 cm	Pinces à pansements	Pinces à préhension
38	Pince vaginale coudée 90°	Pinces utérines	Pinces à préhension
68	Pinces à dissection fine	Pinces à dissection	Pinces à dissection
68	Pinces à dissection standard	Pinces à dissection	Pinces à dissection
196	Pinces à hystérocopie flexibles semi-rigides et mors	Hystérocopie	Gynécologie
28	Pinces à polypes mors curette	Pinces utérines	Pinces à préhension
171	Pinces bipolaires Non Stick Red baïonnettes	Pinces bipolaires	Chirurgie Haute Fréquence
172	Pinces bipolaires Non Stick Red baïonnettes coudées	Pinces bipolaires	Chirurgie Haute Fréquence
170 -173	Pinces bipolaires Non Stick Red coudées	Pinces bipolaires	Chirurgie Haute Fréquence
169	Pinces bipolaires Non Stick Red droites	Pinces bipolaires	Chirurgie Haute Fréquence
168	Pinces bipolaires standards 20 cm	Pinces bipolaires	Chirurgie Haute Fréquence
167	Pinces bipolaires standards baïonnettes	Pinces bipolaires	Chirurgie Haute Fréquence
166	Pinces bipolaires standards coudées	Pinces bipolaires	Chirurgie Haute Fréquence
165	Pinces bipolaires standards droites	Pinces bipolaires	Chirurgie Haute Fréquence
175	Pinces monopolaires standards	Pinces monopolaires	Chirurgie Haute Fréquence
68	Pincette à dissection standard	Pincettes à dissection	Pinces à dissection
68	Pincette à dissection fine	Pincettes à dissection	Pinces à dissection
206	Pistolet laveur à eau sous pression type Aquajet	Nettoyage	Stérilisation
141	Plaque polypropylène pour ventouse BIRD	Ventouses obstétricales	Obstétrique
141-142	Poignée de traction pour ventouse obsétricale	Ventouses obstétricales	Obstétrique
192	Poignée sans crémaillère pour pince de Laparoscopie	Laparoscopie	Endoscopie
192	Poignée avec crémaillère centrale pour pince de Laparoscopie	Laparoscopie	Endoscopie
192	Poignée avec crémaillère inférieure pour pince de Laparoscopie	Laparoscopie	Endoscopie
192	Poignée axiale à branches pour pince de Laparoscopie	Laparoscopie	Endoscopie
192	Poignée axiale avec anneau et crémaillère pour pince de Laparoscopie	Laparoscopie	Endoscopie
94 – 95	Poignée seule pour pince à biopsie	Pince à biopsie	Pince à biopsie
160	Poignée pour pince de coagulation bipolaire pour Laparoscopie	Pinces bipolaires	Chirurgie Haute Fréquence
188	Porte-aiguilles, insert Laparoscopie ø 5 mm	Laparoscopie	Endoscopie
60	POTT-SMITH, ciseaux	Ciseaux	Ciseaux
72	POTT-SMITH, pince	Pinces à dissection	Pinces à dissection
23	POZZI SLIM, pince	Pinces utérines	Pinces à préhension

Page	Dispositif	Catégorie	Gamme
24	POZZI-PALMER CHERON, pince	Pincés utérines	Pincés à préhension
23	POZZI-PALMER, pince	Pincés utérines	Pincés à préhension
23	POZZI, pince	Pincés utérines	Pincés à préhension
132	Proctoscope	Rectoscopie	Valves et écarteurs
62	RAGNELL, ciseaux	Ciseaux délicats	Ciseaux
15	RAMPLEY, pince	Pincés à pansements	Pincés à préhension
107	RÉCAMIER, curette	Curettes utérines	Gynécologie
132	Rectoscope, anoscope	Rectoscopie	Valves et écarteurs
66	REES, ciseaux	Ciseaux	Ciseaux
157	REYNOLDS, dissecteur	Décolleurs mammaires	Chirurgie Mammaire
48	RHOTON, pince en titane	Pincettes à dissection	Instrumentation en titane
124	RICARD-BERGOIN, écarteur	Écarteurs	Valves et écarteurs
125	RICARD-CHANDLER, valves latérales	Valves	Valves et écarteurs
124	RICARD, écarteur et compas	Écarteurs	Valves et écarteurs
20	ROBERTS, pince	Pincés à pansements	Pincés à préhension
126	ROCHARD-DOYEN, valve suspubienne	Valves	Valves et écarteurs
126	ROCHARD, cadre	Écarteurs	Valves et écarteurs
125	ROCHARD, compas	Écarteurs	Valves et écarteurs
29	ROCHARD, pince	Pincés utérines	Pincés à préhension
126	ROCHARD, valve suspubienne	Valves	Valves et écarteurs
22	ROCHESTER-CARMALT, pince	Pincés à pansements	Pincés à préhension
10	ROCHESTER-PEAN (Kocher sans griffes), pince	Pincés à préhension	Pincés à préhension
33	ROGERS, pince pour hystérectomie	Pincés utérines	Pincés à préhension
150	Rond de sein du Dr MOLE	Rond de sein	Chirurgie Mammaire
106	ROTOCURETTE, curette	Curettes utérines	Gynécologie
78	RYDER-MINI, porte-aiguille	Porte-Aiguilles	Porte-Aiguilles
77	RYDER, porte-aiguille	Porte-Aiguilles	Porte-Aiguilles
30	SÄNGER, pince à faux germes	Pincés utérines	Pincés à préhension
20	SANTY, pince	Pincés à pansements	Pincés à préhension
19	SAROT, pince	Pincés à pansements	Pincés à préhension
80	SAROT, porte-aiguille	Porte-Aiguilles	Porte-Aiguilles
122	SCHERBACK, spéculum vaginal, valve à poids	Écarteurs	Valves et écarteurs
24	SCHRÖDER POZZI FORTE, pince	Pincés utérines	Pincés à préhension
25	SCHRÖDER, pince	Pincés utérines	Pincés à préhension
99	SCHUBERT, pince à biopsie	Pince à biopsie	Pince à biopsie
95	SCHUMACHER mors, pince à biopsie	Pince à biopsie	Pince à biopsie
138	SCHUMACHER, ciseaux pour cordon ombilical	Ciseaux pour couper le cordon ombilical	Obstétrique
96	SCHUMACHER, pince à biopsie	Pince à biopsie	Pince à biopsie
99	SCHUMACHER, pince à biopsie orientable	Pince à biopsie démontable	Pince à biopsie
92	SEIDLE, spéculum modèle enfants et petits enfants	Spéculums	Gynécologie
73	SEMKEN, pince	Pincés à dissection	Pincés à dissection
157	Séparateur mammaire	Décolleurs mammaires	Chirurgie Mammaire
61	SHEA, ciseaux	Ciseaux délicats	Ciseaux
143	SILC CUP®, ventouses obstétricales	Ventouses obstétricales	Obstétrique
109	SIMON, curette	Curettes utérines	Gynécologie
136	SIMPSON-BRAUN, forceps	Forceps	Obstétrique
136	SIMPSON, forceps	Forceps	Obstétrique
59	SIMS-SIEBOLD, ciseaux	Ciseaux	Ciseaux
56	SIMS, ciseaux	Ciseaux	Ciseaux

Page	Dispositif	Catégorie	Gamme
108	SIMS, curette	Curettes utérines	Gynécologie
131	SIMS, écarteur rectal	Rectoscopie	Valves et écarteurs
102	SIMS, hystéromètre	Hystéromètres	Dilatateurs et Hystéromètres
198	Source de lumière froide LED Haute intensité	Câbles à lumière froide	Endoscopie
198	Source de lumière froide portable MobilLED	Câbles à lumière froide	Endoscopie
155	Spatule malléable	Dissecteurs mammaires	Chirurgie Mammaire
36	SPENCER WELLS, pince	Pincés utérines	Pincés à préhension
66	STELLA, ciseaux	Ciseaux	Ciseaux
63	STEVENS, ciseaux	Ciseaux délicats	Ciseaux
72	STILLE-BARRAYA, pince	Pincés à dissection	Pincés à dissection
81	STRATTE, porte-aiguille	Porte-Aiguilles	Porte-Aiguilles
137	SUZOR, forceps	Forceps	Obstétrique
203	Systèmes de stérilisation : conteneurs	Conteneurs pour stérilisation	Stérilisation
204	Systèmes de stérilisation : paniers spécialisés	Paniers pour stérilisation	Stérilisation
205	Systèmes de stérilisation : paniers standards	Paniers pour stérilisation	Stérilisation
137	TARNIER, forceps	Forceps	Obstétrique
157	TEBBETTS, décolleur spatulé	Décolleurs mammaires	Chirurgie Mammaire
152	TEBBETTS, écarteurs avec aspiration	Chirurgie Mammaire	Chirurgie Mammaire
152	TEBBETTS, écarteurs avec lumière froide et aspiration	Chirurgie Mammaire	Chirurgie Mammaire
187	TENACULUM, pince insert Laparoscopie ø 5 mm	Laparoscopie	Endoscopie
191	TENACULUM, pince insert Laparoscopie ø 10 mm	Laparoscopie	Endoscopie
151	Tenseur mammaire 28 cm	Tenseurs mammaires	Chirurgie Mammaire
151	Tenseur mammaire du Dr MOLE avec chaînette	Tenseurs mammaires	Chirurgie Mammaire
151	Tenseur mammaire du Dr MOLE avec crémaillère	Tenseurs mammaires	Chirurgie Mammaire
12	TERRIER, pince	Pincés à préhension	Pincés à préhension
100	TERRUHN, pince	Retrait du stérilet	Gynécologie
136	TESSIER, spatules	Forceps	Obstétrique
136	THIERRY, spatules	Forceps	Obstétrique
94	TISCHLER mors, pince à biopsie	Pince à biopsie	Pince à biopsie
98	TISCHLER mors, pince à biopsie poignée spéciale	Pince à biopsie démontable	Pince à biopsie
96	TISCHLER, pince à biopsie	Pince à biopsie	Pince à biopsie
98	TISCHLER, pince à biopsie démontable	Pince à biopsie démontable	Pince à biopsie
146	TOLEDO, canule pour liposuction	Canules de liposuction	Obstétrique
106	TOWNSEND, curette	Curettes utérines	Gynécologie
197	Tracteur pour fibrome	Hystérogaphie	Gynécologie
147	TRIPORT, canule pour liposuction	Canules de liposuction	Chirurgie Mammaire
142	Tubulure pour Mini-ventouse obstétricale Mini-Cup	Ventouses obstétricales	Obstétrique
141	Tuyau silicone autoclavable pour ventouse obstétricale BIRD	Ventouses obstétricales	Obstétrique
95	UNI-OVAL mors, pince à biopsie	Pince à biopsie	Pince à biopsie
102	VALLEIX, hystéromètre	Hystéromètres	Dilatateurs et Hystéromètres
141	Ventouses obstétricales BIRD et pièces détachées	Ventouses obstétricales	Obstétrique
143	Ventouses obstétricales BIRTH VACTM	Ventouses obstétricales	Obstétrique
142	Ventouses obstétricales Mini-ventouse Mini-Cup	Ventouses obstétricales	Obstétrique
143	Ventouses obstétricales SILC CUP®	Ventouses obstétricales	Obstétrique
111	VOLKMANN, curette	Curettes utérines	Gynécologie
138	WALDMANN, ciseaux épisiotomie	Ciseaux à épisiotomie	Obstétrique
113	WALLICH, curette	Curettes utérines	Gynécologie
82	WANGENSTEEN, porte-aiguille	Porte-Aiguilles	Porte-Aiguilles
187	WAVE, pince fenêtrée insert Laparoscopie ø 5 mm	Laparoscopie	Endoscopie

Page	Dispositif	Catégorie	Gamme
59	WERTHEIM, ciseaux	Ciseaux	Ciseaux
32	WERTHEIM, pince	Pinces utérines	Pinces à préhension
30	WINTER, pince à faux germes	Pinces utérines	Pinces à préhension
188	WOLFRAM, porte-aiguilles insert Laparoscopie ø 5 mm	Laparoscopie	Endoscopie
137	WRIGLY, forceps	Forceps	Obstétrique
157	YANCOSKIE, séparateur	Décolleurs mammaires	Chirurgie Mammaire

Page	Dispositif	Catégorie	Gamme
134	Écarteur Système MarTract®	Écarteurs	Bras articulé
133	Étau de fixation orientable pour bras articulé système Martin	Écarteurs	Bras articulé
133	Étau de fixation pour bras articulé système Martin	Écarteurs	Bras articulé
133	MARTIN Système Bras articulé	Écarteurs	Bras articulé
174	Câbles bipolaires	Câbles bipolaires	Chirurgie Haute Fréquence
175	Câbles monopolaires	Câbles monopolaires	Chirurgie Haute Fréquence
163	Ciseaux bipolaires slim	Ciseaux bipolaires	Chirurgie Haute Fréquence
162	Ciseaux bipolaires standards	Ciseaux bipolaires	Chirurgie Haute Fréquence
164	Ciseaux bipolaires super slim	Ciseaux bipolaires	Chirurgie Haute Fréquence
177	Électrodes monopolaires boules	Électrodes monopolaires	Chirurgie Haute Fréquence
176	Électrodes monopolaires de conisation	Électrodes monopolaires	Chirurgie Haute Fréquence
177	Électrodes monopolaires pour Laparoscopie	Électrodes monopolaires	Chirurgie Haute Fréquence
183	maXium, , générateur KLS Martin	Générateurs	Chirurgie Haute Fréquence
182	ME102, générateur KLS Martin	Générateurs	Chirurgie Haute Fréquence
182	Mini Cutter, générateur KLS Martin	Générateurs	Chirurgie Haute Fréquence
160	Embout de connexion pour le lavage de la pince de coagulation bipolaire pour laparoscopie	Pinces bipolaires	Chirurgie Haute Fréquence
160	Gaine pour pince de coagulation bipolaire pour Laparoscopie	Pinces bipolaires	Chirurgie Haute Fréquence
161	Insert ciseaux courbes pour pince bipolaire Power Grip	Pinces bipolaires	Chirurgie Haute Fréquence
161	Insert dissecteur maryland pour pince bipolaire Power Grip	Pinces bipolaires	Chirurgie Haute Fréquence
161	Insert pince courbe pour pince bipolaire Power Grip	Pinces bipolaires	Chirurgie Haute Fréquence
161	Insert pince à préhension courbe pour pince bipolaire Power Grip	Pinces bipolaires	Chirurgie Haute Fréquence
161	Insert pince à préhension Delta pour pince bipolaire Power Grip	Pinces bipolaires	Chirurgie Haute Fréquence
161	Insert pince à préhension fenêtrée pour pince bipolaire Power Grip	Pinces bipolaires	Chirurgie Haute Fréquence
160	Insert pince préhension coudée pour pince de coagulation bipolaire pour laparoscopie	Pinces bipolaires	Chirurgie Haute Fréquence
160	Insert pince préhension fenêtrée pour pince de coagulation bipolaire pour laparoscopie	Pinces bipolaires	Chirurgie Haute Fréquence
160	Pince de coagulation bipolaire pour Laparoscopie	Pinces bipolaires	Chirurgie Haute Fréquence
160	Pince de coagulation bipolaire pour Laparoscopie, gaine seule	Pinces bipolaires	Chirurgie Haute Fréquence
160	Pince de coagulation bipolaire pour Laparoscopie, poignée seule	Pinces bipolaires	Chirurgie Haute Fréquence
161	Pince de coagulation bipolaire Power Grip	Pinces bipolaires	Chirurgie Haute Fréquence
161	Pince de coagulation bipolaire Power Grip, gaine seule	Pinces bipolaires	Chirurgie Haute Fréquence
161	Pince de coagulation bipolaire Power Grip, poignée seule	Pinces bipolaires	Chirurgie Haute Fréquence
171	Pinces bipolaires Non Stick Red baïonnettes	Pinces bipolaires	Chirurgie Haute Fréquence
172	Pinces bipolaires Non Stick Red baïonnettes coudées	Pinces bipolaires	Chirurgie Haute Fréquence
170 -173	Pinces bipolaires Non Stick Red coudées	Pinces bipolaires	Chirurgie Haute Fréquence
169	Pinces bipolaires Non Stick Red droites	Pinces bipolaires	Chirurgie Haute Fréquence
168	Pinces bipolaires standards 20 cm	Pinces bipolaires	Chirurgie Haute Fréquence
167	Pinces bipolaires standards baïonnettes	Pinces bipolaires	Chirurgie Haute Fréquence
166	Pinces bipolaires standards coudées	Pinces bipolaires	Chirurgie Haute Fréquence
165	Pinces bipolaires standards droites	Pinces bipolaires	Chirurgie Haute Fréquence
160	Poignée pour pince de coagulation bipolaire pour Laparoscopie	Pinces bipolaires	Chirurgie Haute Fréquence
175	Pinces monopolaires standards	Pinces monopolaires	Chirurgie Haute Fréquence
180	marClamp Cut IQ (KLS Martin)	Système de scellement vasculaire bipolaire	Chirurgie Haute Fréquence
181	MarSeal 5 plus (KLS Martin)	Système de scellement vasculaire bipolaire	Chirurgie Haute Fréquence
149	Adaptateurs Luer-Lock pour manche à canules de liposuction	Canules de liposuction	Chirurgie Mammaire
148	Canule avec 1 trou central et 2 trous latéraux pour liposuction	Canules de liposuction	Chirurgie Mammaire
148	Canule multitrous pour liposuction	Canules de liposuction	Chirurgie Mammaire
149	Manche avec connexion Luer Lock pour canules liposuction	Canules de liposuction	Chirurgie Mammaire
149	Manche avec connexion poignée pour canules liposuction	Canules de liposuction	Chirurgie Mammaire
146	MERCEDES, canule pour liposuction	Canules de liposuction	Chirurgie Mammaire

Page	Dispositif	Catégorie	Gamme
147	MONOPORT, canule pour liposuccion	Canules de liposuccion	Chirurgie Mammaire
147	TRIPORT, canule pour liposuccion	Canules de liposuccion	Chirurgie Mammaire
153	BIGGS, écarteurs avec aspiration	Chirurgie Mammaire	Chirurgie Mammaire
153	Écarteur avec conduit pour optique droite	Chirurgie Mammaire	Chirurgie Mammaire
152	FERRIERA, écarteurs avec lumière froide et aspiration	Chirurgie Mammaire	Chirurgie Mammaire
152	TEBBETTS, écarteurs avec aspiration	Chirurgie Mammaire	Chirurgie Mammaire
152	TEBBETTS, écarteurs avec lumière froide et aspiration	Chirurgie Mammaire	Chirurgie Mammaire
157	AGRIS-DINGMAN, décolleur	Décolleurs mammaires	Chirurgie Mammaire
157	MacCOLLUM-DINGMAN, dissecteur	Décolleurs mammaires	Chirurgie Mammaire
157	REYNOLDS, dissecteur	Décolleurs mammaires	Chirurgie Mammaire
157	Séparateur mammaire	Décolleurs mammaires	Chirurgie Mammaire
157	TEBBETTS, décolleur spatulé	Décolleurs mammaires	Chirurgie Mammaire
157	YANCOSKIE, séparateur	Décolleurs mammaires	Chirurgie Mammaire
155	Dissecteur mammaire	Dissecteurs mammaires	Chirurgie Mammaire
155	Dissecteur mammaire baïonnette	Dissecteurs mammaires	Chirurgie Mammaire
155	Écarteur pectoral double	Dissecteurs mammaires	Chirurgie Mammaire
155	Spatule malléable	Dissecteurs mammaires	Chirurgie Mammaire
154	Écarteur universel pour lifting avec lumière froide	Ecarteur pour lifting	Chirurgie Mammaire
154	FREEMAN, écarteur mousse pour lifting	Ecarteur pour lifting	Chirurgie Mammaire
154	FREEMAN, écarteur mousse pour lifting avec lumière froide	Ecarteur pour lifting	Chirurgie Mammaire
154	FREEMAN, peigne à lifting	Ecarteur pour lifting	Chirurgie Mammaire
156	LANGENBECK-COTTLE, endodissecteur	Endodissecteurs	Chirurgie Mammaire
156	LANGENBECK-MINI, endodissecteur	Endodissecteurs	Chirurgie Mammaire
156	LANGENBECK, crochet à nerfs	Endodissecteurs	Chirurgie Mammaire
156	LANGENBECK, endodissecteur	Endodissecteurs	Chirurgie Mammaire
156	MINI-LANGENBECK, endodissecteur	Endodissecteurs	Chirurgie Mammaire
150	Anneau de marquage Mc KISSOCK	Rond de sein	Chirurgie Mammaire
150	Dr MOLE, rond de sein	Rond de sein	Chirurgie Mammaire
150	Mc KISSOCK, Anneau de marquage	Rond de sein	Chirurgie Mammaire
150	Rond de sein du Dr MOLE	Rond de sein	Chirurgie Mammaire
150	FREEMAN, rond de sein ajouré	Ronds de sein	Chirurgie Mammaire
150	FREEMAN, rond de sein double	Ronds de sein	Chirurgie Mammaire
150	FREEMAN, rond de sein simple face	Ronds de sein	Chirurgie Mammaire
151	Dr MOLE, tenseur mammaire avec chaînette	Tenseurs mammaires	Chirurgie Mammaire
151	Dr MOLE, tenseur mammaire avec crémaillère	Tenseurs mammaires	Chirurgie Mammaire
151	Tenseur mammaire 28 cm	Tenseurs mammaires	Chirurgie Mammaire
151	Tenseur mammaire du Dr MOLE avec chaînette	Tenseurs mammaires	Chirurgie Mammaire
151	Tenseur mammaire du Dr MOLE avec crémaillère	Tenseurs mammaires	Chirurgie Mammaire
54	Ciseaux mousses pointus DAUPHIN	Ciseaux	Ciseaux
54	Ciseaux standards mousses MÉDECIN	Ciseaux	Ciseaux
54	Ciseaux standards pointus	Ciseaux	Ciseaux
54	DAUPHIN, ciseaux mousses pointus	Ciseaux	Ciseaux
60	DIETRICH, ciseaux	Ciseaux	Ciseaux
59	DOYEN, ciseaux	Ciseaux	Ciseaux
59	DUBOIS, ciseaux	Ciseaux	Ciseaux
66	FREEMANN-KAYE, ciseaux	Ciseaux	Ciseaux
66	FREEMANN, ciseaux	Ciseaux	Ciseaux
55	MAYO-HARRINGTON, ciseaux	Ciseaux	Ciseaux
55	MAYO-NOBLE, ciseaux	Ciseaux	Ciseaux

Page	Dispositif	Catégorie	Gamme
56	MAYO-STILLE, ciseaux	Ciseaux	Ciseaux
55	MAYO, ciseaux	Ciseaux	Ciseaux
54	MÉDECIN, ciseaux standards mousses	Ciseaux	Ciseaux
57	METZENBAUM, ciseaux	Ciseaux	Ciseaux
58	METZENBAUM, ciseaux délicats fins FINO	Ciseaux	Ciseaux
60	POTT-SMITH, ciseaux	Ciseaux	Ciseaux
66	REES, ciseaux	Ciseaux	Ciseaux
59	SIMS-SIEBOLD, ciseaux	Ciseaux	Ciseaux
56	SIMS, ciseaux	Ciseaux	Ciseaux
66	STELLA, ciseaux	Ciseaux	Ciseaux
59	WERTHEIM, ciseaux	Ciseaux	Ciseaux
62	BABY-METZENBAUM, ciseaux	Ciseaux délicats	Ciseaux
61	Ciseaux à iridectomie	Ciseaux délicats	Ciseaux
65	GORNEY, ciseaux	Ciseaux délicats	Ciseaux
61	Iridectomie, ciseaux	Ciseaux délicats	Ciseaux
61	JAMESON, ciseaux	Ciseaux délicats	Ciseaux
64	KAYE, ciseaux	Ciseaux délicats	Ciseaux
62	KILNER, ciseaux	Ciseaux délicats	Ciseaux
62	METZENBAUM-BABY, ciseaux	Ciseaux délicats	Ciseaux
62	RAGNELL, ciseaux	Ciseaux délicats	Ciseaux
61	SHEA, ciseaux	Ciseaux délicats	Ciseaux
63	STEVENS, ciseaux	Ciseaux délicats	Ciseaux
103	Bougies de Hegar	Dilatateur	Dilatateurs et Hystéromètres
102	Dépresseur utérin	Dilatateur	Dilatateurs et Hystéromètres
103	HEGAR, dilatateur	Dilatateur	Dilatateurs et Hystéromètres
102	SIMS, hystéromètre	Hystéromètres	Dilatateurs et Hystéromètres
102	VALLEIX, hystéromètre	Hystéromètres	Dilatateurs et Hystéromètres
200	Adaptateurs côté optiques d'endoscopie	Câbles à lumière froide	Endoscopie
200	Adaptateurs côté source de lumière froide	Câbles à lumière froide	Endoscopie
199	Câbles à lumière froide	Câbles à lumière froide	Endoscopie
198	MobilLED Source de lumière froide portable	Câbles à lumière froide	Endoscopie
198	Source de lumière froide LED Haute intensité	Câbles à lumière froide	Endoscopie
198	Source de lumière froide portable MobilLED	Câbles à lumière froide	Endoscopie
195	Chemise d'examen pour Hystéroscope	Hystéroscopie	Endoscopie
194 -195	Endoscope optique 0° pour Hystéroscope	Hystéroscopie	Endoscopie
194 -195	Endoscope optique 30° pour Hystéroscope	Hystéroscopie	Endoscopie
195	Obturateur pour chemise d'examen d'Hystéroscope	Hystéroscopie	Endoscopie
194 -195	Optique 0° pour Hystéroscope	Hystéroscopie	Endoscopie
194	Optique 12° pour Hystéroscope	Hystéroscopie	Endoscopie
194 – 195	Optique 30° pour Hystéroscope	Hystéroscopie	Endoscopie
194	Optique 70° pour Hystéroscope	Hystéroscopie	Endoscopie
190 – 191	BABCOCK, pince insert Laparoscopie ø 10 mm	Laparoscopie	Endoscopie
187	BABCOCK, pince insert Laparoscopie ø 5 mm	Laparoscopie	Endoscopie
189	Ciseaux dentelés, insert Laparoscopie ø 3 mm	Laparoscopie	Endoscopie
189	Ciseaux droits crochets, insert Laparoscopie ø 3 mm	Laparoscopie	Endoscopie
188	Ciseaux droits crochets, insert Laparoscopie ø 5 mm	Laparoscopie	Endoscopie
188	Ciseaux droits, insert Laparoscopie ø 5 mm	Laparoscopie	Endoscopie
186	COBRA, pince insert Laparoscopie ø 5 mm	Laparoscopie	Endoscopie
191	COLLIN, pince insert Laparoscopie ø 10 mm	Laparoscopie	Endoscopie

Page	Dispositif	Catégorie	Gamme
189	DAUPHIN, pince insert Laparoscopie ø 3 mm	Laparoscopie	Endoscopie
187	DAUPHIN, pince insert Laparoscopie ø 5 mm	Laparoscopie	Endoscopie
190 – 191	DE BAKEY, pince insert Laparoscopie ø 10 mm	Laparoscopie	Endoscopie
187	DE BAKEY, pince insert Laparoscopie ø 5 mm	Laparoscopie	Endoscopie
190	DORSEY, pince insert Laparoscopie ø 10 mm	Laparoscopie	Endoscopie
186	DORSEY, pince insert Laparoscopie ø 5 mm	Laparoscopie	Endoscopie
192	Gaines isolées pour pince de Laparoscopie	Laparoscopie	Endoscopie
187	KELLY, pince insert Laparoscopie ø 5 mm	Laparoscopie	Endoscopie
191	KOCHER, pince insert Laparoscopie ø 10 mm	Laparoscopie	Endoscopie
186	MAHNES, pince insert Laparoscopie ø 5 mm	Laparoscopie	Endoscopie
189	MARYLAND, pince insert Laparoscopie ø 3 mm	Laparoscopie	Endoscopie
190	MARYLAND, pince insert Laparoscopie ø 10 mm	Laparoscopie	Endoscopie
187	MARYLAND, pince insert Laparoscopie ø 5 mm	Laparoscopie	Endoscopie
187	MAXIGRIP, pince insert Laparoscopie ø 5 mm	Laparoscopie	Endoscopie
189	Metzenbaum, ciseaux courbes, insert Laparoscopie ø 3 mm	Laparoscopie	Endoscopie
188	METZENBAUM, ciseaux courbes, insert Laparoscopie ø 5 mm	Laparoscopie	Endoscopie
188	METZENBAUM, ciseaux droits, insert Laparoscopie ø 5 mm	Laparoscopie	Endoscopie
189	Micro-ciseaux, insert Laparoscopie ø 3 mm	Laparoscopie	Endoscopie
190	MIXTER, pince insert Laparoscopie ø 10 mm	Laparoscopie	Endoscopie
187	MIXTER, pince insert Laparoscopie ø 5 mm	Laparoscopie	Endoscopie
193	Optique 0° pour Laparoscope	Laparoscopie	Endoscopie
193	Optique 30° pour Laparoscope	Laparoscopie	Endoscopie
193	Optique 45° pour Laparoscope	Laparoscopie	Endoscopie
193	Optiques d'endoscopie pour Laparoscopie	Laparoscopie	Endoscopie
191	OVERHOLD, pince insert Laparoscopie ø 10 mm	Laparoscopie	Endoscopie
191	PENNINGTON, pince insert Laparoscopie ø 10 mm	Laparoscopie	Endoscopie
189	Pince à dissection, mors ovales insert Laparoscopie ø 3 mm	Laparoscopie	Endoscopie
190	Pince à préhension 3x2 griffes, pince insert Laparoscopie ø 10 mm	Laparoscopie	Endoscopie
186	Pince à préhension fenêtrée, pince insert Laparoscopie ø 5 mm	Laparoscopie	Endoscopie
186	Pince à préhension mors côniques, pince insert Laparoscopie ø 5 mm	Laparoscopie	Endoscopie
187	Pince à préhension mors striés, pince insert Laparoscopie ø 5 mm	Laparoscopie	Endoscopie
189	Pince à préhension universelle, insert Laparoscopie ø 3 mm	Laparoscopie	Endoscopie
189	Pince à préhension, mors côniquess insert Laparoscopie ø 3 mm	Laparoscopie	Endoscopie
189	Pince à préhension, mors réservoir insert Laparoscopie ø 3 mm	Laparoscopie	Endoscopie
192	Poignée avec crémaillère centrale pour pince de Laparoscopie	Laparoscopie	Endoscopie
192	Poignée avec crémaillère inférieure pour pince de Laparoscopie	Laparoscopie	Endoscopie
192	Poignée axiale à branches pour pince de Laparoscopie	Laparoscopie	Endoscopie
192	Poignée axiale avec anneau et crémaillère pour pince de Laparoscopie	Laparoscopie	Endoscopie
192	Poignée sans crémaillère pour pince de Laparoscopie	Laparoscopie	Endoscopie
188	Porte-aiguilles, insert Laparoscopie ø 5 mm	Laparoscopie	Endoscopie
191	TENACULUM, pince insert Laparoscopie ø 10 mm	Laparoscopie	Endoscopie
187	TENACULUM, pince insert Laparoscopie ø 5 mm	Laparoscopie	Endoscopie
187	WAVE, pince fenêtrée insert Laparoscopie ø 5 mm	Laparoscopie	Endoscopie
188	WOLFRAM, porte-aiguilles insert Laparoscopie ø 5 mm	Laparoscopie	Endoscopie
101	Crochet fin pour fistules	Crochets pour fistules	Gynécologie
101	Double Crochet	Crochets pour fistules	Gynécologie
101	EMMET, crochet	Crochets pour fistules	Gynécologie
101	LASER, crochet	Crochets pour fistules	Gynécologie
101	Mesureur de Largeur	Crochets pour fistules	Gynécologie

Page	Dispositif	Catégorie	Gamme
101	Mesureur de Profondeur	Crochets pour fistules	Gynécologie
112	BUMM, curette	Curettes utérines	Gynécologie
116	Curettes d'aspiration	Curettes utérines	Gynécologie
114	CUZZI, curette	Curettes utérines	Gynécologie
110	GOURDET, curette	Curettes utérines	Gynécologie
115	GREENE, curette	Curettes utérines	Gynécologie
106	KEVORKIAN, curette	Curettes utérines	Gynécologie
116	Manche à raccord tournant pour canule IVG	Curettes utérines	Gynécologie
106	NOVACK, curette	Curettes utérines	Gynécologie
115	PESTALOZZA, curette	Curettes utérines	Gynécologie
116	Pièce de raccordement pour tubulure curettes utérines	Curettes utérines	Gynécologie
107	RÉCAMIER, curette	Curettes utérines	Gynécologie
106	ROTOCURETTE, curette	Curettes utérines	Gynécologie
109	SIMON, curette	Curettes utérines	Gynécologie
108	SIMS, curette	Curettes utérines	Gynécologie
106	TOWNSEND, curette	Curettes utérines	Gynécologie
111	VOLKMANN, curette	Curettes utérines	Gynécologie
113	WALLICH, curette	Curettes utérines	Gynécologie
197	COHEN, canule	Hystérogaphie	Gynécologie
197	Tracteur pour fibrome	Hystérogaphie	Gynécologie
196	Pincés à hystéroscopie flexibles semi-rigides et mors	Hystéroscopie	Gynécologie
100	CIRCERON, pince	Retrait du stérilet	Gynécologie
100	CROCHET pour enlever les stérilets	Retrait du stérilet	Gynécologie
100	TERRUHN, pince	Retrait du stérilet	Gynécologie
88 – 178	COLLIN, spéculum avec aspiration Chir. HF	Spéculums	Gynécologie
88	COLLIN, spéculum avec aspiration Chir. Laser	Spéculums	Gynécologie
87	COLLIN, spéculum consultations et services de soins	Spéculums	Gynécologie
84	COLLIN, spéculum monobloc	Spéculums	Gynécologie
88	COLLIN, spéculum sans aspiration	Spéculums	Gynécologie
86	CUSCO, spéculum modèle suisse	Spéculums	Gynécologie
87	CUSCO, spéculum pliant consultations et services de soins	Spéculums	Gynécologie
90	GRAVES spéculum sans aspiration	Spéculums	Gynécologie
90 – 178	GRAVES, spéculum avec aspiration Chir. HF	Spéculums	Gynécologie
90	GRAVES, spéculum avec aspiration Chir. Laser	Spéculums	Gynécologie
86	JAYLE, spéculum	Spéculums	Gynécologie
91 – 92	KRISTELLER, spéculum	Spéculums	Gynécologie
92	KRISTELLER, spéculum modèle enfants	Spéculums	Gynécologie
87	PALMER, spéculum	Spéculums	Gynécologie
89 – 178	PEDERSON, spéculum avec aspiration Chir. HF	Spéculums	Gynécologie
89	PEDERSON, spéculum avec aspiration Chir. Laser	Spéculums	Gynécologie
89	PEDERSON, spéculum sans aspiration	Spéculums	Gynécologie
92	SEIDLE, spéculum modèle enfants et petits enfants	Spéculums	Gynécologie
197	Pince à griffes pour fibrome	Hystérogaphie	Hystérogaphie
48	ADSON, pince en titane	Pincettes à dissection	Instrumentation en titane
48	DE BAKEY, pince en titane	Pincettes à dissection	Instrumentation en titane
50	HALSTEAD-MOSQUITO, pince en titane	Pincettes à dissection	Instrumentation en titane
51	Micro Ciseaux en titane	Pincettes à dissection	Instrumentation en titane
50	Micro Pincette en titane	Pincettes à dissection	Instrumentation en titane
48	MICRO-ADSON, pince en titane	Pincettes à dissection	Instrumentation en titane

Page	Dispositif	Catégorie	Gamme
48	RHOTON, pince en titane	Pincettes à dissection	Instrumentation en titane
49	Micro Porte-Aiguilles Titane	Porte-Aiguille	Instrumentation en titane
140	Amnioscope court inox	Amnioscopie	Obstétrique
140	Pince porte-lumière	Amnioscopie	Obstétrique
146	TOLEDO, canule pour liposuccion	Canules de liposuccion	Obstétrique
138	BRAUN-STADLER, ciseaux épisiotomie	Ciseaux à épisiotomie	Obstétrique
138	Ciseaux épisiotomie lame guide arrondie	Ciseaux à épisiotomie	Obstétrique
138	WALDMANN, ciseaux épisiotomie	Ciseaux à épisiotomie	Obstétrique
138	BUSCH, ciseaux pour cordon ombilical	Ciseaux pour couper le cordon ombilical	Obstétrique
138	Ciseaux pour couper le cordon ombilical Modèle USA	Ciseaux pour couper le cordon ombilical	Obstétrique
138	SCHUMACHER, ciseaux pour cordon ombilical	Ciseaux pour couper le cordon ombilical	Obstétrique
139	Clamp de Bar pour cordon ombilical Usage Unique	Clamp ombilical	Obstétrique
139	Pince ciseaux pour couper clamp de Bar	Clamp ombilical	Obstétrique
139	Pince inox pour couper clamp de Bar	Clamp ombilical	Obstétrique
139	Pince pour couper clamp de Bar Réutilisable en inox	Clamp ombilical	Obstétrique
139	Pince pour couper clamp de Bar Usage Unique	Clamp ombilical	Obstétrique
136	NAEGELE, forceps	Forceps	Obstétrique
137	PAJOT, forceps	Forceps	Obstétrique
136	SIMPSON-BRAUN, forceps	Forceps	Obstétrique
136	SIMPSON, forceps	Forceps	Obstétrique
137	SUZOR, forceps	Forceps	Obstétrique
137	TARNIER, forceps	Forceps	Obstétrique
136	TESSIER, spatules	Forceps	Obstétrique
136	THIERRY, spatules	Forceps	Obstétrique
137	WRIGLY, forceps	Forceps	Obstétrique
140	Amniotome réutilisable de BEACHAM	Perce-membranes amniotiques	Obstétrique
140	BEACHAM, amniotome	Perce-membranes amniotiques	Obstétrique
140	Perce-membrane, amniotome	Perce-membranes amniotiques	Obstétrique
140	Perforateur de membrane amniotique Usage Unique	Perce-membranes amniotiques	Obstétrique
144	Aspirateurs, ventouses obstétricales	Ventouses obstétricales	Obstétrique
141	Bague de serrage pour tuyau de ventouse obstétricale BIRD	Ventouses obstétricales	Obstétrique
141	BIRD, ventouses obstétricales	Ventouses obstétricales	Obstétrique
142	BIRTH VACTM, ventouses obstétricales	Ventouses obstétricales	Obstétrique
141	Diaphragme : Plaque polypropylène pour ventouse BIRD	Ventouses obstétricales	Obstétrique
142	Mini-Cup, ventouses obstétricales et pièces détachées	Ventouses obstétricales	Obstétrique
142	Mini-ventouses obstétricales Mini-Cup et pièces détachées	Ventouses obstétricales	Obstétrique
141	Plaque polypropylène pour ventouse BIRD	Ventouses obstétricales	Obstétrique
141-142	Poignée de traction pour ventouse obstétricale	Ventouses obstétricales	Obstétrique
143	SILC CUP®, ventouses obstétricales	Ventouses obstétricales	Obstétrique
142	Tubulure pour Mini-ventouse obstétricale Mini-Cup	Ventouses obstétricales	Obstétrique
141	Tuyau silicone autoclavable pour ventouse obstétricale BIRD	Ventouses obstétricales	Obstétrique
141	Ventouses obstétricales BIRD et pièces détachées	Ventouses obstétricales	Obstétrique
143	Ventouses obstétricales BIRTH VACTM	Ventouses obstétricales	Obstétrique
142	Ventouses obstétricales Mini-ventouse Mini-Cup	Ventouses obstétricales	Obstétrique
143	Ventouses obstétricales SILC CUP®	Ventouses obstétricales	Obstétrique
94	BABY-TISCHLER mors, pince à biopsie	Pince à biopsie	Pince à biopsie
96	BABY-TISCHLER, pince à biopsie	Pince à biopsie	Pince à biopsie
97	BERGER, pince à biopsie	Pince à biopsie	Pince à biopsie
95	BURKE mors, pince à biopsie	Pince à biopsie	Pince à biopsie

Page	Dispositif	Catégorie	Gamme
96	DOUAY, pince à biopsie	Pince à biopsie	Pince à biopsie
95	EPPENDORF mors, pince à biopsie	Pince à biopsie	Pince à biopsie
99	FAURE, pince à biopsie	Pince à biopsie	Pince à biopsie
95	KEVORKIAN mors, pince à biopsie	Pince à biopsie	Pince à biopsie
97	Pince à biopsie très fine	Pince à biopsie	Pince à biopsie
97	Pince à trophoblaste, pince à biopsie	Pince à biopsie	Pince à biopsie
94 – 95	Poignée seule pour pince à biopsie	Pince à biopsie	Pince à biopsie
99	SCHUBERT, pince à biopsie	Pince à biopsie	Pince à biopsie
95	SCHUMACHER mors, pince à biopsie	Pince à biopsie	Pince à biopsie
96	SCHUMACHER, pince à biopsie	Pince à biopsie	Pince à biopsie
94	TISCHLER mors, pince à biopsie	Pince à biopsie	Pince à biopsie
96	TISCHLER, pince à biopsie	Pince à biopsie	Pince à biopsie
95	UNI-OVAL mors, pince à biopsie	Pince à biopsie	Pince à biopsie
98	BABY-TISCHLER mors, pince à biopsie poignée spéciale	Pince à biopsie démontable	Pince à biopsie
98	BABY-TISCHLER, pince à biopsie démontable	Pince à biopsie démontable	Pince à biopsie
98	BAGGISH mors, pince à biopsie poignée spéciale	Pince à biopsie démontable	Pince à biopsie
98	BURKE mors, pince à biopsie poignée spéciale	Pince à biopsie démontable	Pince à biopsie
94	Pince à biopsie avec poignée spéciale	Pince à biopsie démontable	Pince à biopsie
98	Pince à biopsie démontable	Pince à biopsie démontable	Pince à biopsie
99	SCHUMACHER, pince à biopsie orientable	Pince à biopsie démontable	Pince à biopsie
98	TISCHLER mors, pince à biopsie poignée spéciale	Pince à biopsie démontable	Pince à biopsie
98	TISCHLER, pince à biopsie démontable	Pince à biopsie démontable	Pince à biopsie
69	ADSON-BROWN, pince	Pinces à dissection	Pinces à dissection
69	ADSON-MICRO, pince	Pinces à dissection	Pinces à dissection
69	ADSON-MINI, pince	Pinces à dissection	Pinces à dissection
69	ADSON, pince	Pinces à dissection	Pinces à dissection
73	BISHOP-HARMON, pince	Pinces à dissection	Pinces à dissection
71	CUSHING, pince	Pinces à dissection	Pinces à dissection
70	DE BAKEY, pince	Pinces à dissection	Pinces à dissection
71	GERALD, pince	Pinces à dissection	Pinces à dissection
69	MICRO-ADSON, pince	Pinces à dissection	Pinces à dissection
69	MINI-ADSON, pince	Pinces à dissection	Pinces à dissection
73	Mini-pincette fine pour l'iris, pince	Pinces à dissection	Pinces à dissection
68	Pinces à dissection fine	Pinces à dissection	Pinces à dissection
68	Pinces à dissection standard	Pinces à dissection	Pinces à dissection
72	POTT-SMITH, pince	Pinces à dissection	Pinces à dissection
73	SEMKEN, pince	Pinces à dissection	Pinces à dissection
72	STILLE-BARRAYA, pince	Pinces à dissection	Pinces à dissection
68	Dissection, pincette fine	Pincettes à dissection	Pinces à dissection
68	Dissection, pincette standard	Pincettes à dissection	Pinces à dissection
68	Pince à dissection fine	Pincettes à dissection	Pinces à dissection
68	Pince à dissection standard	Pincettes à dissection	Pinces à dissection
68	Pincette à dissection fine	Pincettes à dissection	Pinces à dissection
68	Pincette à dissection standard	Pincettes à dissection	Pinces à dissection
21	BAINBRIDGE, pince	Pinces à pansements	Pinces à préhension
18	BENGOLEA, pince	Pinces à pansements	Pinces à préhension
15	BERGMANN, pince	Pinces à pansements	Pinces à préhension
16	BOZEMANN-DOUGLAS, pince	Pinces à pansements	Pinces à préhension
16	BOZEMANN, pince	Pinces à pansements	Pinces à préhension

Page	Dispositif	Catégorie	Gamme
13	CHERON, pince	Pincés à pansements	Pincés à préhension
13	COLLIN, pince	Pincés à pansements	Pincés à préhension
22	CRAFOORD-SELLORS, pince	Pincés à pansements	Pincés à préhension
14	FOERSTER, pince	Pincés à pansements	Pincés à préhension
14	FOERSTER, pince étroite	Pincés à pansements	Pincés à préhension
15	GREGOIRE, pince	Pincés à pansements	Pincés à préhension
19	HEISS, pince	Pincés à pansements	Pincés à préhension
17	HEYWOOD-SMITH, pincés à polypes	Pincés à pansements	Pincés à préhension
16	KELLY, pincés à polypes	Pincés à pansements	Pincés à préhension
20	MOYNIHAN, pince	Pincés à pansements	Pincés à préhension
17	NOTO, pincés à polypes	Pincés à pansements	Pincés à préhension
14	PELKMANN, pince	Pincés à pansements	Pincés à préhension
17	Pince pour tunnelisation 39,5 cm	Pincés à pansements	Pincés à préhension
15	RAMPLEY, pince	Pincés à pansements	Pincés à préhension
20	ROBERTS, pince	Pincés à pansements	Pincés à préhension
22	ROCHESTER-CARMALT, pince	Pincés à pansements	Pincés à préhension
20	SANTY, pince	Pincés à pansements	Pincés à préhension
19	SAROT, pince	Pincés à pansements	Pincés à préhension
12	BABY-MOSQUITO (HARTMANN), pince	Pincés à préhension	Pincés à préhension
11	CRILE, pince à préhension	Pincés à préhension	Pincés à préhension
12	HALSTEAD-MOSQUITO, pince à préhension	Pincés à préhension	Pincés à préhension
12	HARTMANN (BABY-MOSQUITO), pince	Pincés à préhension	Pincés à préhension
11	KELLY, pince	Pincés à préhension	Pincés à préhension
10	KOCHER, pince	Pincés à préhension	Pincés à préhension
11	LERICHE, pince à préhension	Pincés à préhension	Pincés à préhension
13	MAIER, pince	Pincés à préhension	Pincés à préhension
12	MICRO-HALSTEAD, pince à préhension	Pincés à préhension	Pincés à préhension
12	MIXTER-BABY, pince	Pincés à préhension	Pincés à préhension
10	ROCHESTER-PEAN (Kocher sans griffes), pince	Pincés à préhension	Pincés à préhension
12	TERRIER, pince	Pincés à préhension	Pincés à préhension
44	ALLIS-BABY, pince	Pincés intestinales	Pincés à préhension
44	ALLIS, pince	Pincés intestinales	Pincés à préhension
43	BABCOCK, pince à préhension	Pincés intestinales	Pincés à préhension
44	BABY-ALLIS, pince	Pincés intestinales	Pincés à préhension
45	BABY-DOYEN, pince	Pincés intestinales	Pincés à préhension
45	DOYEN-BABY, pince	Pincés intestinales	Pincés à préhension
45	DOYEN, pince	Pincés intestinales	Pincés à préhension
45	DUVAL, pince	Pincés intestinales	Pincés à préhension
38	ADNEX, pince	Pincés utérines	Pincés à préhension
37	ADNEX, pince forme en S	Pincés utérines	Pincés à préhension
32	BABY-MIKULICZ, pince	Pincés utérines	Pincés à préhension
39	CARDINAL, pince	Pincés utérines	Pincés à préhension
42	COLLIN, hystérolabe à mors mobiles	Pincés utérines	Pincés à préhension
25	CZERNY, pince	Pincés utérines	Pincés à préhension
42	DARTIGUES, hystérolabe	Pincés utérines	Pincés à préhension
41	DERRA, pince pour les ovaires	Pincés utérines	Pincés à préhension
41	DOYEN, pince pour les ovaires	Pincés utérines	Pincés à préhension
26	DUPLAY, pince	Pincés utérines	Pincés à préhension
42	HULKA, manipulateur utérin	Pincés utérines	Pincés à préhension

Page	Dispositif	Catégorie	Gamme
31	J.L. FAURE, pince	Pincés utérines	Pincés à préhension
29	KROBACH, pince	Pincés utérines	Pincés à préhension
37	LAINZ, pince	Pincés utérines	Pincés à préhension
29	LEPAGE, pince à faux germes	Pincés utérines	Pincés à préhension
32	MIKULICZ BABY, pince	Pincés utérines	Pincés à préhension
32	MIKULICZ, pince	Pincés utérines	Pincés à préhension
27	MUSEUX-PALMER-CHERON, pince	Pincés utérines	Pincés à préhension
27	MUSEUX-PALMER, pince	Pincés utérines	Pincés à préhension
26	MUSEUX, pince	Pincés utérines	Pincés à préhension
40	OVERHOLT-GEISSENDÖRFER, pince	Pincés utérines	Pincés à préhension
39	OVERHOLT, pince	Pincés utérines	Pincés à préhension
28	PALMER, pincés à polypes	Pincés utérines	Pincés à préhension
31	PHANEUF pince	Pincés utérines	Pincés à préhension
34	Pince à Parametrium, pince pour hystérectomie	Pincés utérines	Pincés à préhension
36	Pince de tunnelisation courbe	Pincés utérines	Pincés à préhension
41	Pince en Coeur, pince pour les ovaires	Pincés utérines	Pincés à préhension
36	Pince latérale coudée	Pincés utérines	Pincés à préhension
35	Pince ligature en u	Pincés utérines	Pincés à préhension
35	Pince multi-ligature	Pincés utérines	Pincés à préhension
24	Pince pour hystérogaphie	Pincés utérines	Pincés à préhension
38	Pince vaginale coudée 90°	Pincés utérines	Pincés à préhension
28	Pincés à polypes mors curette	Pincés utérines	Pincés à préhension
23	POZZI SLIM, pince	Pincés utérines	Pincés à préhension
24	POZZI-PALMER CHERON, pince	Pincés utérines	Pincés à préhension
23	POZZI-PALMER, pince	Pincés utérines	Pincés à préhension
23	POZZI, pince	Pincés utérines	Pincés à préhension
29	ROCHARD, pince	Pincés utérines	Pincés à préhension
33	ROGERS, pince pour hystérectomie	Pincés utérines	Pincés à préhension
30	SÄNGER, pince à faux germes	Pincés utérines	Pincés à préhension
24	SCHRÖDER POZZI FORTE, pince	Pincés utérines	Pincés à préhension
25	SCHRÖDER, pince	Pincés utérines	Pincés à préhension
36	SPENCER WELLS, pince	Pincés utérines	Pincés à préhension
32	WERTHEIM, pince	Pincés utérines	Pincés à préhension
30	WINTER, pince à faux germes	Pincés utérines	Pincés à préhension
76	BAUMGARTNER, porte-aiguille	Porte-Aiguilles	Porte-Aiguilles
81	BOZEMANN, porte-aiguille	Porte-Aiguilles	Porte-Aiguilles
79	CASTROVIEJO, porte-aiguille	Porte-Aiguilles	Porte-Aiguilles
78	CRILE-WOOD, porte-aiguille	Porte-Aiguilles	Porte-Aiguilles
80	DE BAKEY, porte-aiguille	Porte-Aiguilles	Porte-Aiguilles
76	DERF, porte-aiguille	Porte-Aiguilles	Porte-Aiguilles
82	FINOCHIETTO, porte-aiguille	Porte-Aiguilles	Porte-Aiguilles
76	GILLIES, porte-aiguille	Porte-Aiguilles	Porte-Aiguilles
76	HALSEY, porte-aiguille	Porte-Aiguilles	Porte-Aiguilles
80	HEANEY, porte-aiguille	Porte-Aiguilles	Porte-Aiguilles
76	KILNER, porte-aiguille	Porte-Aiguilles	Porte-Aiguilles
82	MASSON, porte-aiguille	Porte-Aiguilles	Porte-Aiguilles
79	MATHIEU, porte-aiguille	Porte-Aiguilles	Porte-Aiguilles
79	MAYO-HEGAR, porte-aiguille	Porte-Aiguilles	Porte-Aiguilles
78	MINI-RYDER, porte-aiguille	Porte-Aiguilles	Porte-Aiguilles

Page	Dispositif	Catégorie	Gamme
76	NEIVERT, porte-aiguille	Porte-Aiguilles	Porte-Aiguilles
77	OLSEN-HEGAR MINI, porte-aiguille	Porte-Aiguilles	Porte-Aiguilles
77	OLSEN-HEGAR, porte-aiguille	Porte-Aiguilles	Porte-Aiguilles
78	RYDER-MINI, porte-aiguille	Porte-Aiguilles	Porte-Aiguilles
77	RYDER, porte-aiguille	Porte-Aiguilles	Porte-Aiguilles
80	SAROT, porte-aiguille	Porte-Aiguilles	Porte-Aiguilles
81	STRATTE, porte-aiguille	Porte-Aiguilles	Porte-Aiguilles
82	WANGENSTEEN, porte-aiguille	Porte-Aiguilles	Porte-Aiguilles
207	Brosses à ongles	Brosses de nettoyage	Stérilisation
207	Brosses de nettoyage	Brosses de nettoyage	Stérilisation
203	Systèmes de stérilisation : conteneurs	Conteneurs pour stérilisation	Stérilisation
206	Pistolet laveur à eau sous pression type Aquajet	Nettoyage	Stérilisation
204	Systèmes de stérilisation : paniers spécialisés	Paniers pour stérilisation	Stérilisation
205	Systèmes de stérilisation : paniers standards	Paniers pour stérilisation	Stérilisation
128	BALFOUR-BABY, écarteur	Écarteurs	Valves et écarteurs
128-129	BALFOUR, écarteur	Écarteurs	Valves et écarteurs
133	Bras articulé Système bras Martin	Écarteurs	Valves et écarteurs
130	COLLIN-BABY, écarteur	Écarteurs	Valves et écarteurs
130	COLLIN, écarteur avec crémaillère	Écarteurs	Valves et écarteurs
124	Compas pour écarteur de RICARD	Écarteurs	Valves et écarteurs
125	DESMARET, écarteur	Écarteurs	Valves et écarteurs
120 – 179	Écarteur vaginal latéral crémaillère courte Chir. HF	Écarteurs	Valves et écarteurs
120	Écarteur vaginal latéral crémaillère courte standard	Écarteurs	Valves et écarteurs
119 – 179	Écarteur vaginal latéral crémaillère longue Chir. HF	Écarteurs	Valves et écarteurs
119	Écarteur vaginal latéral crémaillère longue Chir. Laser	Écarteurs	Valves et écarteurs
119	Écarteur vaginal latéral crémaillère longue standard	Écarteurs	Valves et écarteurs
127	GOSSET-BABY, écarteur	Écarteurs	Valves et écarteurs
127	GOSSET, écarteur	Écarteurs	Valves et écarteurs
120	JOLL, écarteur	Écarteurs	Valves et écarteurs
121	KOGAN spéculum endocervical, écarteur	Écarteurs	Valves et écarteurs
121 – 179	KOGAN spéculum endocervical, écarteur Chir. HF	Écarteurs	Valves et écarteurs
124	RICARD-BERGOIN, écarteur	Écarteurs	Valves et écarteurs
124	RICARD, écarteur et compas	Écarteurs	Valves et écarteurs
126	ROCHARD, cadre	Écarteurs	Valves et écarteurs
125	ROCHARD, compas	Écarteurs	Valves et écarteurs
122	SCHERBACK, spéculum vaginal, valve à poids	Écarteurs	Valves et écarteurs
131	ALAN-PARKS, écarteur rectal	Rectoscopie	Valves et écarteurs
132	Anuscope à bord droit	Rectoscopie	Valves et écarteurs
132	BENSAUDE, anuscope	Rectoscopie	Valves et écarteurs
131	Écarteur avec molette centrale, écarteur rectal	Rectoscopie	Valves et écarteurs
132	HILL-FERGUSON, anuscope	Rectoscopie	Valves et écarteurs
132	Pince à corps étrangers, anuscope	Rectoscopie	Valves et écarteurs
132	Proctoscope	Rectoscopie	Valves et écarteurs
132	Rectoscope, anuscope	Rectoscopie	Valves et écarteurs
131	SIMS, écarteur rectal	Rectoscopie	Valves et écarteurs
122	AUVARD, valve à poids	Valves	Valves et écarteurs
128 -129	BALFOUR, valves pour écarteur	Valves	Valves et écarteurs
118	BREISKY, valve	Valves	Valves et écarteurs
118 – 123	DOYEN, valve	Valves	Valves et écarteurs

Page	Dispositif	Catégorie	Gamme
122	JAYLE, valve à poids	Valves	Valves et écarteurs
123	LANDAU, valve	Valves	Valves et écarteurs
123	LERICHE, valve	Valves	Valves et écarteurs
125	RICARD-CHANDLER, valves latérales	Valves	Valves et écarteurs
126	ROCHARD-DOYEN, valve suspubienne	Valves	Valves et écarteurs
126	ROCHARD, valve suspubienne	Valves	Valves et écarteurs

09-35012	p.	140	13-46025	p.	87	17-10520	p.	54	17-14423	p.	58	17-56030	p.	57
09-35111	p.	139	13-46030	p.	87	17-10611	p.	54	17-14515	p.	58	17-56115	p.	57
11-248-11-07	p.	62	13-47030	p.	87	17-10613	p.	54	17-14518	p.	58	17-56118	p.	57
11-249-11-07	p.	62	13-47033	p.	87	17-10614	p.	54	17-14520	p.	58	17-56120	p.	57
11-305-00-07	p.	64	13-48016	p.	87	17-10616	p.	54	17-14523	p.	58	17-56123	p.	57
11-306-12-07	p.	65	13-48025	p.	87	17-10618	p.	54	17-16119	p.	60	17-56125	p.	57
11-306-19-07	p.	65	13-48028	p.	87	17-10620	p.	54	17-16219	p.	60	17-56130	p.	57
11-307-19-07	p.	65	13-48030	p.	87	17-10711	p.	54	17-16319	p.	60	17-58015	p.	58
11-308-17-07	p.	65	13-48035	p.	87	17-10713	p.	54	17-16425	p.	60	17-58018	p.	58
11-357-12-07	p.	61	14-20100	p.	207	17-10714	p.	54	17-16445	p.	60	17-58020	p.	58
11-359-12-07	p.	62	15-920-10-07	p.	134	17-10716	p.	54	17-16460	p.	60	17-58023	p.	58
11-359-15-07	p.	62	15-920-22-07	p.	134	17-10718	p.	54	17-16490	p.	60	17-58115	p.	58
11-364-14-07	p.	61	15-920-30-07	p.	134	17-10720	p.	54	17-16500	p.	60	17-58118	p.	58
11-369-14-07	p.	61	15-920-34-07	p.	134	17-11015	p.	55	17-17020	p.	56	17-58120	p.	58
11-630-11-07	p.	61	15-920-35-07	p.	134	17-11017	p.	55	17-17023	p.	56	17-58123	p.	58
11-631-11-07	p.	61	15-920-40-07	p.	134	17-11023	p.	55	17-17120	p.	56	17-58525	p.	60
11-658-11-07	p.	62	15-920-42-07	p.	134	17-11115	p.	55	17-17123	p.	56	17-58540	p.	60
11-659-11-07	p.	62	15-921-10-07	p.	134	17-11117	p.	55	17-17220	p.	59	17-58560	p.	60
11-669-12-07	p.	62	15-921-13-07	p.	134	17-11123	p.	55	17-17325	p.	59	17-73015	p.	56
11-669-15-07	p.	62	15-921-31-07	p.	134	17-11217	p.	55	17-17427	p.	59	17-73017	p.	56
11-672-11-07	p.	61	15-921-32-07	p.	134	17-11317	p.	55	17-17527	p.	59	17-73115	p.	56
11-673-11-07	p.	61	15-921-51-07	p.	134	17-12422	p.	55	17-18017	p.	59	17-73117	p.	56
11-674-10-07	p.	63	15-921-70-07	p.	134	17-12430	p.	55	17-18117	p.	59	17-76314	p.	57
11-675-10-07	p.	63	15-922-32-07	p.	134	17-12522	p.	55	17-45313	p.	138	17-76318	p.	57
11-676-10-07	p.	63	15-922-33-07	p.	134	17-12530	p.	55	17-45316	p.	138	17-76320	p.	57
11-677-10-07	p.	63	15-922-40-07	p.	134	17-13015	p.	56	17-45514	p.	138	17-76323	p.	57
11-680-11-07	p.	63	15-924-00-04	p.	134	17-13017	p.	56	17-45710	p.	138	17-76325	p.	57
11-681-11-07	p.	63	15-924-11-04	p.	134	17-13021	p.	56	17-45816	p.	138	17-76328	p.	57
11-682-11-07	p.	63	17-10211	p.	54	17-13115	p.	56	17-46019	p.	138	17-76330	p.	57
11-683-11-07	p.	63	17-10213	p.	54	17-13117	p.	56	17-46220	p.	138	17-76515	p.	58
11-809-11-07	p.	64	17-10214	p.	54	17-13121	p.	56	17-46418	p.	138	17-76518	p.	58
11-936-11-07	p.	62	17-10216	p.	54	17-13519	p.	59	17-54215	p.	56	17-76520	p.	58
11-937-11-07	p.	62	17-10218	p.	54	17-13523	p.	59	17-54217	p.	56	17-76523	p.	58
11-970-19-07	p.	65	17-10220	p.	54	17-13525	p.	59	17-54221	p.	56	17-76825	p.	60
11-970-23-07	p.	65	17-10311	p.	54	17-14015	p.	57	17-54315	p.	56	17-76845	p.	60
11-973-17-07	p.	66	17-10313	p.	54	17-14018	p.	57	17-54317	p.	56	17-76860	p.	60
11-982-11-07	p.	61	17-10314	p.	54	17-14020	p.	57	17-54321	p.	56	17-76890	p.	60
11-983-11-07	p.	61	17-10316	p.	54	17-14023	p.	57	17-55214	p.	55	17-76900	p.	60
11-991-12-07	p.	62	17-10318	p.	54	17-14025	p.	57	17-55217	p.	55	17-77014	p.	55
12-282-16-09	p.	48	17-10320	p.	54	17-14028	p.	57	17-55223	p.	55	17-77017	p.	55
12-282-20-09	p.	48	17-10411	p.	54	17-14030	p.	57	17-55314	p.	55	17-77023	p.	55
12-282-24-09	p.	48	17-10413	p.	54	17-14115	p.	57	17-55317	p.	55	17-77114	p.	55
12-284-16-09	p.	48	17-10414	p.	54	17-14118	p.	57	17-55323	p.	55	17-77117	p.	55
12-284-20-09	p.	48	17-10416	p.	54	17-14120	p.	57	17-55423	p.	56	17-77123	p.	55
12-284-24-09	p.	48	17-10418	p.	54	17-14123	p.	57	17-55523	p.	56	19-50211	p.	68
12-402-12-07	p.	69	17-10420	p.	54	17-14125	p.	57	17-56015	p.	57	19-50213	p.	68
13-310-62-09	p.	50	17-10511	p.	54	17-14128	p.	57	17-56018	p.	57	19-50214	p.	68
13-311-62-09	p.	50	17-10513	p.	54	17-14130	p.	57	17-56020	p.	57	19-50216	p.	68
13-312-62-09	p.	50	17-10514	p.	54	17-14415	p.	58	17-56023	p.	57	19-50218	p.	68
13-313-62-09	p.	50	17-10516	p.	54	17-14418	p.	58	17-56025	p.	57	19-50220	p.	68
13-46016	p.	87	17-10518	p.	54	17-14420	p.	58	17-56028	p.	57	19-50225	p.	68

19-50230	p. 68	19-52230	p. 72	21-10420	p. 10	21-18210	p. 12	23-21825	p. 14
19-50411	p. 68	19-52418	p. 72	21-10422	p. 10	21-18310	p. 12	23-21904	p. 19
19-50413	p. 68	19-52421	p. 72	21-10424	p. 10	21-21220	p. 18	23-21920	p. 14
19-50414	p. 68	19-52425	p. 72	21-10514	p. 10	21-21224	p. 18	21-22030	p. 20
19-50416	p. 68	19-52518	p. 72	21-10516	p. 10	21-21226	p. 18	23-22125	p. 14
19-50418	p. 68	19-52520	p. 72	21-10518	p. 10	21-21320	p. 18	23-22321	p. 20
19-50420	p. 68	19-52525	p. 72	21-10520	p. 10	21-21324	p. 18	23-22322	p. 20
19-50425	p. 68	19-52618	p. 71	21-10522	p. 10	21-21326	p. 18	23-23024	p. 13
19-50430	p. 68	19-52818	p. 71	21-10524	p. 10	21-21420	p. 19	23-23124	p. 13
19-50611	p. 68	19-55718	p. 72	21-13214	p. 11	21-21520	p. 19	23-24024	p. 13
19-50613	p. 68	19-55720	p. 72	21-13216	p. 11	21-21620	p. 19	23-25126	p. 16
19-50614	p. 68	19-55725	p. 72	21-13314	p. 11	21-21720	p. 19	23-25226	p. 16
19-50616	p. 68	19-81516	p. 70	21-13316	p. 11	21-21820	p. 19	23-25318	p. 15
19-50618	p. 68	19-81520	p. 70	21-13414	p. 11	21-22030	p. 20	23-25325	p. 15
19-50620	p. 68	19-81524	p. 70	21-13416	p. 11	21-27016	p. 43	23-25424	p. 15
19-50625	p. 68	19-81530	p. 70	21-13514	p. 11	21-27018	p. 43	23-25540	p. 17
19-50630	p. 68	19-82016	p. 70	21-13516	p. 11	21-27020	p. 43	23-25632	p. 16
19-50813	p. 68	19-82020	p. 70	21-15215	p. 11	21-27024	p. 43	23-25727	p. 17
19-50814	p. 68	19-82024	p. 70	21-15218	p. 11	21-27316	p. 43	23-25826	p. 17
19-50816	p. 68	19-82030	p. 70	21-15315	p. 11	21-27320	p. 43	23-26020	p. 13
19-50818	p. 68	19-82116	p. 70	21-15318	p. 11	21-27416	p. 43	23-26025	p. 13
19-50820	p. 68	19-82120	p. 70	21-15415	p. 11	21-27420	p. 43	23-27123	p. 20
19-51012	p. 69	19-82124	p. 70	21-15418	p. 11	21-34016	p. 22	23-28618	p. 45
19-51112	p. 69	19-82130	p. 70	21-15515	p. 11	21-34020	p. 22	23-28620	p. 45
19-51212	p. 69	19-82716	p. 70	21-15518	p. 11	21-34116	p. 22	23-28720	p. 45
19-51280	p. 69	19-82720	p. 70	21-16614	p. 11	21-34120	p. 22	23-28723	p. 45
19-51299	p. 69	19-82724	p. 70	21-16616	p. 11	21-45601	p. 22	23-34320	p. 40
19-51312	p. 69	19-82730	p. 70	21-16618	p. 11	21-45602	p. 22	23-34330	p. 40
19-51355	p. 69	19-83516	p. 70	21-16714	p. 11	21-45603	p. 22	23-34340	p. 40
19-51360	p. 69	19-83520	p. 70	21-16716	p. 11	21-48015	p. 21	23-34350	p. 40
19-51380	p. 69	19-83524	p. 70	21-16718	p. 11	21-48018	p. 21	23-34360	p. 40
19-51385	p. 69	19-83530	p. 70	21-17212	p. 12	21-48115	p. 21	23-34370	p. 40
19-51412	p. 73	21-10116	p. 44	21-17218	p. 12	21-48118	p. 21	23-34380	p. 40
19-51415	p. 73	21-10120	p. 44	21-17312	p. 12	23-10001	p. 44	23-34520	p. 40
19-51612	p. 73	21-10125	p. 44	21-17318	p. 12	23-10012	p. 44	23-34530	p. 40
19-51615	p. 73	21-10130	p. 44	21-17412	p. 12	23-10014	p. 44	23-34540	p. 40
19-51810	p. 73	21-10214	p. 10	21-17418	p. 12	23-10015	p. 44	23-34550	p. 40
19-51910	p. 73	21-10216	p. 10	21-17512	p. 12	23-10020	p. 44	23-34560	p. 40
19-52010	p. 73	21-10218	p. 10	21-17518	p. 12	23-10025	p. 44	23-34570	p. 40
19-52101	p. 73	21-10220	p. 10	21-17612	p. 12	23-10030	p. 44	23-34580	p. 40
19-52102	p. 73	21-10222	p. 10	21-17712	p. 12	23-10412	p. 12	23-34610	p. 39
19-52103	p. 73	21-10224	p. 10	21-17812	p. 12	23-10619	p. 41	23-34620	p. 39
19-52104	p. 73	21-10314	p. 10	21-17912	p. 12	23-10620	p. 41	23-34630	p. 39
19-52110	p. 73	21-10316	p. 10	21-21020	p. 18	23-10818	p. 15	23-30514	p. 12
19-52120	p. 71	21-10318	p. 10	21-21024	p. 18	23-10820	p. 15	24-01015	p. 50
19-52130	p. 71	21-10320	p. 10	21-21026	p. 18	23-21220	p. 14	24-01018	p. 50
19-52140	p. 71	21-10322	p. 10	21-21120	p. 18	23-21225	p. 14	24-02015	p. 50
19-52150	p. 71	21-10324	p. 10	21-21124	p. 18	23-21320	p. 14	24-02018	p. 50
19-52218	p. 72	21-10414	p. 10	21-21126	p. 18	23-21325	p. 14	24-14412	p. 48
19-52221	p. 72	21-10416	p. 10	21-18010	p. 12	23-21725	p. 14	24-14512	p. 48
19-52225	p. 72	21-10418	p. 10	21-18110	p. 12	23-21804	p. 19	24-14613	p. 48

24-15015	p. 48	27-40420	p. 78	29-10800	p. 118	29-11642	p. 91	29-53011	p. 126
24-15018	p. 48	27-40512	p. 76	29-10801	p. 118	29-11643	p. 91	29-53020	p. 126
24-15115	p. 48	27-40813	p. 76	29-10802	p. 118	29-11651	p. 91	29-53021	p. 126
24-25418	p. 49	27-40927	p. 82	29-10803	p. 118	29-11652	p. 91	29-53022	p. 126
24-25421	p. 49	27-41013	p. 76	29-10804	p. 118	29-11653	p. 91	29-53701	p. 126
24-25424	p. 49	27-41316	p. 76	29-10805	p. 118	29-11660	p. 92	29-53702	p. 126
24-25518	p. 49	27-42012	p. 77	29-10806	p. 118	29-11661	p. 92	29-53703	p. 126
24-25521	p. 49	27-42013	p. 77	29-10814	p. 118	29-11670	p. 91	29-53704	p. 126
24-25524	p. 49	27-42015	p. 77	29-10815	p. 118	29-11671	p. 92	29-54106	p. 124
24-25618	p. 49	27-42018	p. 77	29-10824	p. 118	29-11680	p. 92	29-54108	p. 124
24-25621	p. 49	27-42020	p. 77	29-10825	p. 118	29-11681	p. 92	29-54110	p. 124
24-25624	p. 49	27-42023	p. 77	29-10870	p. 123	29-11685	p. 92	29-54112	p. 124
24-25718	p. 49	27-42026	p. 77	29-10880	p. 123	29-11688	p. 92	29-54206	p. 124
24-25721	p. 49	27-42118	p. 78	29-10890	p. 123	29-11690	p. 92	29-54208	p. 124
24-25724	p. 49	27-42120	p. 78	29-10901	p. 122	29-11694	p. 92	29-54210	p. 124
24-25815	p. 49	27-42123	p. 78	29-10902	p. 122	29-39200	p. 154	29-54212	p. 124
24-25818	p. 49	27-42214	p. 79	29-10903	p. 122	29-39231	p. 155	29-54300	p. 124
24-25821	p. 49	27-42217	p. 79	29-10921	p. 122	29-39300	p. 154	29-54315	p. 125
24-25915	p. 49	27-42220	p. 79	29-10922	p. 122	29-39601	p. 152	29-54320	p. 125
24-25918	p. 49	27-43023	p. 81	29-10961	p. 122	29-39602	p. 152	29-54325	p. 125
24-25921	p. 49	27-43418	p. 80	29-10962	p. 122	29-39603	p. 152	29-54399	p. 125
24-26015	p. 49	27-43420	p. 80	29-10963	p. 122	29-39604	p. 152	29-54400	p. 125
24-26018	p. 49	27-43426	p. 80	29-10966	p. 122	29-39605	p. 152	29-55106	p. 124
24-26021	p. 49	27-43520	p. 81	29-10967	p. 122	29-39606	p. 152	29-55108	p. 124
24-26115	p. 49	27-43524	p. 81	29-10974	p. 122	29-39607	p. 152	29-55110	p. 124
24-26118	p. 49	27-43526	p. 81	29-10975	p. 122	29-39610	p. 152	29-55112	p. 124
24-26121	p. 49	27-43530	p. 81	29-10978	p. 122	29-39611	p. 152	29-55206	p. 124
24-27015	p. 51	27-43721	p. 80	29-11001	p. 118	29-39701	p. 152	29-55208	p. 124
24-27018	p. 51	27-43724	p. 80	29-11002	p. 118	29-39702	p. 152	29-55210	p. 124
24-27115	p. 51	27-43726	p. 80	29-11003	p. 118	29-39703	p. 152	29-55212	p. 124
24-27118	p. 51	27-43827	p. 82	29-11004	p. 118	29-39704	p. 152	29-55400	p. 120
24-27415	p. 51	27-43927	p. 82	29-11005	p. 118	29-39705	p. 152	29-60500	p. 127
24-27418	p. 51	27-44014	p. 79	29-11006	p. 118	29-39706	p. 152	29-60501	p. 127
24-27515	p. 51	27-44018	p. 79	29-11007	p. 118	29-39720	p. 152	29-60600	p. 127
24-27518	p. 51	27-44022	p. 79	29-11008	p. 118	29-39721	p. 152	29-60700	p. 127
25-04996	p. 41	27-44114	p. 79	29-11009	p. 118	29-39822	p. 154	29-61900	p. 130
27-40014	p. 76	27-44118	p. 79	29-11010	p. 118	29-39838	p. 154	29-61901	p. 130
27-40016	p. 79	27-44122	p. 79	29-11011	p. 118	29-39901	p. 155	29-61902	p. 130
27-40018	p. 79	27-45014	p. 77	29-11601	p. 91	29-51112	p. 128	29-61905	p. 130
27-40020	p. 79	27-45017	p. 77	29-11602	p. 91	29-51118	p. 128	29-61910	p. 130
27-40024	p. 79	27-45019	p. 77	29-11603	p. 91	29-51123	p. 128	29-94000	p. 133
27-40026	p. 79	28-503-15-07	p. 64	29-11611	p. 91	29-51168	p. 128	29-94020	p. 133
27-40030	p. 79	28-503-18-07	p. 64	29-11612	p. 91	29-51180	p. 128	29-94025	p. 133
27-40218	p. 80	28-505-18-07	p. 66	29-11613	p. 91	29-51185	p. 128	29-94030	p. 133
27-40220	p. 80	28-521-18-07	p. 65	29-11621	p. 91	29-51318	p. 128	29-94031	p. 133
27-40223	p. 80	28-525-18-07	p. 66	29-11622	p. 91	29-51360	p. 128	29-94040	p. 133
27-40226	p. 80	28-529-23-07	p. 66	29-11623	p. 91	29-51370	p. 128	29-94041	p. 133
27-40230	p. 80	29-10545	p. 123	29-11631	p. 91	29-53000	p. 125	34-10110	p. 132
27-40312	p. 76	29-10560	p. 123	29-11632	p. 91	29-53001	p. 126	34-10112	p. 132
27-40415	p. 78	29-10798	p. 118	29-11633	p. 91	29-53002	p. 126	34-12151	p. 131
27-40418	p. 78	29-10799	p. 118	29-11641	p. 91	29-53009	p. 126	34-12152	p. 131

34-12231	p.	132	35-21120	p.	32	35-30219	p.	102	35-35033R	p.	84	35-37335	p.	84
34-12232	p.	132	35-21130	p.	31	35-30220	p.	102	35-35035	p.	84	35-37335R	p.	84
34-12233	p.	132	35-21140	p.	31	35-30221	p.	102	35-35035R	p.	84	35-37338	p.	84
34-20100	p.	131	35-21221	p.	28	35-30222	p.	102	35-35038	p.	84	35-37338R	p.	84
34-20216	p.	132	35-21224	p.	28	35-30223	p.	102	35-35038R	p.	84	35-37340	p.	84
34-20217	p.	132	35-21320	p.	29	35-30224	p.	102	35-35040	p.	84	35-37340R	p.	84
34-20218	p.	132	35-21810	p.	33	35-30225	p.	102	35-35040R	p.	84	35-37342	p.	84
34-20219	p.	132	35-21820	p.	33	35-30226	p.	102	35-35042	p.	84	35-37342R	p.	84
34-20413	p.	131	35-21830	p.	33	35-30227	p.	102	35-35042R	p.	84	35-38025	p.	84
34-20415	p.	131	35-21840	p.	33	35-30228	p.	102	35-37025	p.	84	35-38025R	p.	84
34-30018	p.	45	35-21910	p.	33	35-30229	p.	102	35-37025R	p.	84	35-38028	p.	84
34-30020	p.	45	35-21920	p.	33	35-30230	p.	102	35-37028	p.	84	35-38028R	p.	84
34-30023	p.	45	35-21930	p.	33	35-30301	p.	102	35-37028R	p.	84	35-38030	p.	84
34-30118	p.	45	35-21940	p.	33	35-30302	p.	102	35-37030	p.	84	35-38030R	p.	84
34-30120	p.	45	35-22825	p.	29	35-30303	p.	102	35-37030R	p.	84	35-38033	p.	84
34-30123	p.	45	35-23021	p.	34	35-30304	p.	102	35-37033	p.	84	35-38033R	p.	84
34-91020	p.	132	35-23024	p.	34	35-30305	p.	102	35-37033R	p.	84	35-38035	p.	84
34-91028	p.	132	35-23026	p.	34	35-30306	p.	102	35-37035	p.	84	35-38035R	p.	84
35-10218	p.	23	35-23030	p.	34	35-30307	p.	102	35-37035R	p.	84	35-38038	p.	84
35-10224	p.	23	35-23321	p.	34	35-30308	p.	102	35-37038	p.	84	35-38038R	p.	84
35-10225	p.	24	35-23324	p.	34	35-30309	p.	102	35-37038R	p.	84	35-38040	p.	84
35-10301	p.	102	35-23326	p.	34	35-30310	p.	102	35-37040	p.	84	35-38040R	p.	84
35-10328	p.	26	35-23330	p.	34	35-30311	p.	102	35-37040R	p.	84	35-38042	p.	84
35-10424	p.	23	35-23521	p.	34	35-30312	p.	102	35-37042	p.	84	35-38042R	p.	84
35-10607	p.	26	35-23524	p.	34	35-30313	p.	102	35-37042R	p.	84	35-38140	p.	84
35-10609	p.	26	35-23526	p.	34	35-30314	p.	102	35-37125	p.	84	35-38140R	p.	84
35-10610	p.	26	35-23530	p.	34	35-30315	p.	102	35-37125R	p.	84	35-38230	p.	86
35-10625	p.	42	35-23721	p.	34	35-30316	p.	102	35-37225	p.	84	35-38234	p.	86
35-10725	p.	23	35-23724	p.	34	35-30317	p.	102	35-37225R	p.	84	35-38236	p.	86
35-10824	p.	27	35-23726	p.	34	35-30318	p.	102	35-37228	p.	84	35-38238	p.	86
35-11024	p.	24	35-23730	p.	34	35-30319	p.	102	35-37228R	p.	84	35-38240	p.	86
35-11224	p.	27	35-28000	p.	42	35-33201	p.	86	35-37230	p.	84	35-38330	p.	86
35-11601	p.	25	35-28027	p.	42	35-33202	p.	86	35-37230R	p.	84	35-38334	p.	86
35-11602	p.	25	35-30201	p.	102	35-33203	p.	86	35-37233	p.	84	35-38338	p.	86
35-11720	p.	25	35-30202	p.	102	35-35012	p.	84	35-37233R	p.	84	35-38340	p.	86
35-11728	p.	25	35-30203	p.	102	35-35012R	p.	84	35-37235	p.	84	35-39210	p.	119
35-20123	p.	32	35-30204	p.	102	35-35014	p.	84	35-37235R	p.	84	35-39215	p.	119
35-21028	p.	30	35-30205	p.	102	35-35014R	p.	84	35-37238	p.	84	35-39218	p.	119
35-20129	p.	30	35-30206	p.	102	35-35016	p.	84	35-37238R	p.	84	35-39230	p.	119
35-20520	p.	31	35-30207	p.	102	35-35016R	p.	84	35-37240	p.	84	35-39235	p.	119
35-20723	p.	31	35-30208	p.	102	35-35018	p.	84	35-37240R	p.	84	35-39238	p.	119
35-21021	p.	29	35-30209	p.	102	35-35018R	p.	84	35-37242	p.	84	35-39250	p.	120
35-21027	p.	29	35-30210	p.	102	35-35020	p.	84	35-37242R	p.	84	35-39270	p.	120
35-21028	p.	30	35-30211	p.	102	35-35020R	p.	84	35-37325	p.	84	35-39280	p.	120
35-21029	p.	30	35-30212	p.	102	35-35025	p.	84	35-37325R	p.	84	35-39290	p.	120
35-21040	p.	30	35-30213	p.	102	35-35025R	p.	84	35-37328	p.	84	35-39304	p.	120
35-21041	p.	30	35-30214	p.	102	35-35028	p.	84	35-37328R	p.	84	35-39306	p.	120
35-21042	p.	30	35-30215	p.	102	35-35028R	p.	84	35-37330	p.	84	35-39344	p.	121
35-21043	p.	30	35-30216	p.	102	35-35030	p.	84	35-37330R	p.	84	35-39346	p.	121
35-21114	p.	32	35-30217	p.	102	35-35030R	p.	84	35-37333	p.	84	35-39364	p.	121
35-21118	p.	32	35-30218	p.	102	35-35033	p.	84	35-37333R	p.	84	35-39366	p.	121

35-39384	p. 121	35-41801	p. 106	35-50624	p. 96	35-53405	p. 107	35-55730	p. 108
35-39386	p. 121	35-41802	p. 106	35-50626	p. 99	35-53406	p. 107	35-55735	p. 108
35-39601	p. 88	35-41803	p. 106	35-50719	p. 97	35-53407	p. 107	35-55740	p. 108
35-39602	p. 88	35-41804	p. 106	35-50720	p. 97	35-53408	p. 107	35-56804	p. 110
35-39603	p. 88	35-41830	p. 106	35-50800	p. 96	35-53409	p. 107	35-56806	p. 110
35-39701	p. 88 – 178	35-41833	p. 106	35-50801	p. 96	35-53411	p. 107	35-56808	p. 110
35-39702	p. 88 – 178	35-41836	p. 106	35-50820	p. 96	35-53412	p. 107	35-56810	p. 110
35-39703	p. 88 – 178	35-41840	p. 106	35-50825	p. 96	35-53414	p. 107	35-56812	p. 110
35-39901	p. 88	35-41850	p. 106	35-50840	p. 97	35-53415	p. 107	35-56814	p. 110
35-39902	p. 88	35-41870	p. 106	35-50910	p. 99	35-53416	p. 107	35-56816	p. 110
35-39903	p. 88	35-42430	p. 197	35-50916	p. 98	35-53419	p. 107	35-56818	p. 110
35-40065	p. 87	35-42431	p. 197	35-50917	p. 98	35-53420	p. 107	35-57707	p. 109
35-40110	p. 89 – 178	35-42432	p. 197	35-50919	p. 98	35-53421	p. 107	35-57708	p. 109
35-40112	p. 89 – 178	35-44120	p. 24	35-50920	p. 98	35-53423	p. 107	35-57710	p. 109
35-40114	p. 89 – 178	35-48101	p. 94	35-50989	p. 98	35-53425	p. 107	35-57711	p. 109
35-40130	p. 89	35-48102	p. 94	35-50990	p. 98	35-53430	p. 107	35-57712	p. 109
35-40132	p. 89	35-48103	p. 94	35-51000	p. 116	35-53435	p. 107	35-57715	p. 109
35-40134	p. 89	35-48104	p. 94	35-51112	p. 114	35-53440	p. 107	35-57904	p. 109
35-40140	p. 89	35-48105	p. 94	35-51114	p. 114	35-55605	p. 108	35-57905	p. 109
35-40142	p. 89	35-48106	p. 94	35-51117	p. 114	35-55606	p. 108	35-57906	p. 109
35-40144	p. 89	35-48107	p. 95	35-51120	p. 114	35-55607	p. 108	35-57907	p. 109
35-40160	p. 90	35-48108	p. 95	35-51212	p. 114	35-55608	p. 108	35-57908	p. 109
35-40162	p. 90	35-48109	p. 95	35-51214	p. 114	35-55609	p. 108	35-57910	p. 109
35-40164	p. 90	35-48110	p. 95	35-51217	p. 114	35-55611	p. 108	35-57912	p. 109
35-40170	p. 90	35-48111	p. 95	35-51220	p. 114	35-55612	p. 108	35-57914	p. 109
35-40172	p. 90	35-48131	p. 94	35-51312	p. 114	35-55614	p. 108	35-57916	p. 109
35-40174	p. 90	35-48132	p. 94	35-51314	p. 114	35-55615	p. 108	35-57918	p. 109
35-40180	p. 90 -178	35-48133	p. 94	35-51316	p. 114	35-55616	p. 108	35-58103	p. 111
35-40182	p. 90 -178	35-48134	p. 94	35-51317	p. 114	35-55619	p. 108	35-58104	p. 111
35-40184	p. 90 -178	35-48135	p. 94	35-51320	p. 114	35-55620	p. 108	35-58105	p. 111
35-40232	p. 102	35-48136	p. 94	35-52020	p. 96	35-55621	p. 108	35-58106	p. 111
35-40432	p. 102	35-48137	p. 95	35-52025	p. 96	35-55623	p. 108	35-58108	p. 111
35-40825	p. 102	35-48138	p. 95	35-52030	p. 96	35-55625	p. 108	35-58110	p. 111
35-41701	p. 101	35-48139	p. 95	35-52205	p. 107	35-55630	p. 108	35-58112	p. 111
35-41701HF	p. 101	35-48140	p. 95	35-52206	p. 107	35-55635	p. 108	35-58114	p. 111
35-41701LA	p. 101	35-48141	p. 95	35-52207	p. 107	35-55640	p. 108	35-58310	p. 115
35-41702	p. 101	35-48151	p. 94	35-52208	p. 107	35-55705	p. 108	35-58312	p. 115
35-41702HF	p. 101	35-48152	p. 94	35-52209	p. 107	35-55706	p. 108	35-58314	p. 115
35-41702LA	p. 101	35-48153	p. 94	35-52211	p. 107	35-55707	p. 108	35-58517	p. 115
35-41703	p. 101	35-48154	p. 94	35-52212	p. 107	35-55708	p. 108	35-58616	p. 112
35-41703HF	p. 101	35-48155	p. 94	35-52214	p. 107	35-55709	p. 108	35-58618	p. 112
35-41703LA	p. 101	35-48156	p. 94	35-52215	p. 107	35-55711	p. 108	35-58620	p. 112
35-41704	p. 101	35-48157	p. 95	35-52216	p. 107	35-55712	p. 108	35-58622	p. 112
35-41704HF	p. 101	35-48158	p. 95	35-52219	p. 107	35-55714	p. 108	35-58626	p. 112
35-41704LA	p. 101	35-48159	p. 95	35-52220	p. 107	35-55715	p. 108	35-58628	p. 112
35-41708	p. 101	35-48160	p. 95	35-52221	p. 107	35-55716	p. 108	35-59112	p. 113
35-41708HF	p. 101	35-48161	p. 95	35-52223	p. 107	35-55719	p. 108	35-59114	p. 113
35-41708LA	p. 101	35-48170	p. 94-95	35-52225	p. 107	35-55720	p. 108	35-59116	p. 113
35-41709	p. 101	35-48180	p. 94-95	35-52230	p. 107	35-55721	p. 108	35-59117	p. 113
35-41709HF	p. 101	35-50424	p. 96	35-52235	p. 107	35-55723	p. 108	35-59118	p. 113
35-41709LA	p. 101	35-50621	p. 99	35-52240	p. 107	35-55725	p. 108	35-59120	p. 113

35-59208	p. 113	35-93040	p. 141	38-20160	p. 150	38-80413	p. 149	38-99650	p. 146
35-59210	p. 113	35-93050	p. 141	38-20161	p. 150	38-80514	p. 149	40-10100	p. 174
35-59212	p. 113	35-93060	p. 141	38-20162	p. 150	38-80614	p. 149	40-10101	p. 174
35-59214	p. 113	35-93250	p. 141	38-20200	p. 151	38-80701	p. 149	40-28730	p. 174
35-59216	p. 113	35-93535	p. 141	38-20220	p. 151	38-80705	p. 149	40-28750	p. 174
35-59217	p. 113	35-93536	p. 141	38-20234	p. 150	38-81320	p. 147	40-35131	p. 174
35-59218	p. 113	35-93537	p. 141	38-20236	p. 150	38-81630	p. 147	40-35151	p. 174
35-59220	p. 113	35-93538	p. 141	38-20238	p. 150	38-82320	p. 147	42-12500	p. 198
35-59312	p. 113	35-94015	p. 139	38-20242	p. 150	38-82630	p. 147	43-11180	p. 199
35-59314	p. 113	35-95050	p. 143	38-20245	p. 150	38-85020	p. 148	43-11230	p. 199
35-59316	p. 113	35-95060	p. 143	38-20250	p. 150	38-85125	p. 148	43-11300	p. 199
35-59317	p. 113	35-96001	p. 140	38-20300	p. 151	38-85230	p. 148	43-11300	p. 199
35-59320	p. 113	35-96004	p. 140	38-49534	p. 155	38-85325	p. 148	43-11350	p. 199
35-59403	p. 116	35-98030	p. 142	38-49537	p. 155	38-85430	p. 148	43-11400	p. 199
35-59404	p. 116	35-98040	p. 142	38-49625	p. 155	38-85540	p. 148	43-11500	p. 199
35-59406	p. 116	35-98050	p. 142	38-49630	p. 155	38-85625	p. 148	43-12180	p. 199
35-59408	p. 116	35-98071	p. 142	38-49800	p. 157	38-85730	p. 148	43-12230	p. 199
35-59410	p. 116	35-98072	p. 142	38-49902	p. 157	38-85840	p. 148	43-12250	p. 199
35-59412	p. 116	35-98073	p. 142	38-49912	p. 154	38-86020	p. 148	43-13180	p. 199
35-59414	p. 116	35-98083	p. 142	38-49927	p. 154	38-86125	p. 148	43-13230	p. 199
35-59415	p. 116	35-98084	p. 142	38-49930	p. 153	38-86230	p. 148	43-13250	p. 199
35-60032	p. 140	35-98085	p. 142	38-49930LF	p. 153	38-86325	p. 148	43-13300	p. 199
35-60115	p. 140	36-17401	p. 196	38-49950	p. 153	38-86430	p. 148	43-14180	p. 199
35-70300	p. 100	36-17402	p. 196	38-49950LF	p. 153	38-86440	p. 148	43-14230	p. 199
35-70315	p. 100	36-17403	p. 196	38-49960	p. 153	38-86625	p. 148	43-14250	p. 199
35-70326	p. 100	36-17404	p. 196	38-49970	p. 153	38-86730	p. 148	43-14300	p. 199
35-70380	p. 97	36-17405	p. 196	38-50501	p. 157	38-86840	p. 148	43-14350	p. 199
35-70400	p. 97	36-17406	p. 196	38-50502	p. 157	38-89744	p. 146	43-14400	p. 199
35-90239	p. 137	36-17411	p. 196	38-50605	p. 157	38-89754	p. 146	43-14450	p. 199
35-90423	p. 137	36-17421	p. 196	38-50722	p. 157	38-89764	p. 146	43-17180	p. 199
35-90428	p. 137	36-17422	p. 196	38-50729	p. 157	38-89765	p. 146	43-17230	p. 199
35-90430	p. 136	36-17425	p. 196	38-50822	p. 157	38-91630	p. 147	43-17250	p. 199
35-90433	p. 136	36-23401	p. 196	38-50829	p. 157	38-91830	p. 147	43-17300	p. 199
35-90436	p. 136	36-23404	p. 196	38-50918	p. 157	38-91840	p. 147	43-18180	p. 199
35-90536	p. 137	36-23406	p. 196	38-50920	p. 157	38-91930	p. 147	43-18230	p. 199
35-90578	p. 136	36-23411	p. 196	38-54101	p. 156	38-91940	p. 147	43-18250	p. 199
35-90579	p. 136	36-23421	p. 196	38-54102	p. 156	38-92030	p. 148	43-18300	p. 199
35-90632	p. 137	36-23422	p. 196	38-54103	p. 156	38-92130	p. 148	43-18350	p. 199
35-90636	p. 137	36-32001	p. 197	38-54104	p. 156	38-92240	p. 148	43-18400	p. 199
35-90637	p. 137	36-33001	p. 197	38-54105	p. 156	38-92350	p. 148	43-18500	p. 199
35-90638	p. 137	38-20070	p. 150	38-54106	p. 156	38-92460	p. 148	43-19010	p. 200
35-90736	p. 136	38-20080	p. 150	38-54107	p. 156	38-95020	p. 146	43-19020	p. 200
35-90740	p. 136	38-20090	p. 150	38-54108	p. 156	38-95430	p. 146	43-19030	p. 200
35-90836	p. 136	38-20100	p. 150	38-54109	p. 156	38-95640	p. 146	43-19035	p. 200
35-90839	p. 136	38-20134	p. 150	38-54110	p. 156	38-95850	p. 146	43-19040	p. 200
35-91050	p. 143	38-20136	p. 150	38-54111	p. 156	38-99020	p. 146	43-19110	p. 200
35-91060	p. 143	38-20138	p. 150	38-54112	p. 156	38-99130	p. 146	43-19120	p. 200
35-91095	p. 143	38-20142	p. 150	38-54113	p. 156	38-99240	p. 146	43-19130	p. 200
35-91511	p. 139	38-20145	p. 150	38-80113	p. 149	38-99330	p. 146	43-19140	p. 200
35-93010	p. 141	38-20150	p. 150	38-80213	p. 149	38-99440	p. 146	43-19150	p. 200
35-93011	p. 141	38-20155	p. 150	38-80313	p. 149	38-99550	p. 146	43-20500	p. 193

43-20530	p. 193	80-293-40-04	p. 168	80-934-18-04	p. 165	80-990-20-04	p. 171	HF-9885-40	p. 176
43-21000	p. 193	80-570-18-04	p. 162	80-934-20-04	p. 165	80-990-23-04	p. 171	HF-9886-40	p. 176
43-21030	p. 193	80-570-21-04	p. 162	80-934-22-04	p. 165	80-990-25-04	p. 171	HF-9887-40	p. 176
43-21045	p. 193	80-570-23-04	p. 162	80-934-24-04	p. 165	80-991-17-04	p. 171	HF-9888-40	p. 176
43-21400	p. 193	80-570-28-04	p. 162	80-934-26-04	p. 165	80-991-20-04	p. 171	HF-9909-40	p. 177
43-21430	p. 193	80-571-18-04	p. 163	80-934-30-04	p. 165	80-991-23-04	p. 171	HF-9910-40	p. 177
43-21445	p. 193	80-571-21-04	p. 163	80-935-16-04	p. 166	80-991-25-04	p. 171	HF-9911-40	p. 177
43-27000	p. 194	80-571-23-04	p. 163	80-935-18-04	p. 166	80-992-17-04	p. 171	HF-9912-40	p. 177
43-27030	p. 194	80-571-28-04	p. 163	80-935-20-04	p. 166	80-992-20-04	p. 171	HO-9441	p. 139
43-27070	p. 194	80-572-13-04	p. 164	80-935-22-04	p. 166	80-992-23-04	p. 171	LED CRI 70	p. 198
43-29000	p. 194	80-572-14-04	p. 164	80-935-24-04	p. 166	80-992-25-04	p. 171	mar Seal 5 IQ	p. 181
43-29030	p. 194	80-572-17-04	p. 164	80-945-16-04	p. 167	80-993-17-04	p. 171	mar Seal 5 plus	p. 181
43-29070	p. 194	80-900-18-03	p. 175	80-945-18-04	p. 167	80-993-20-04	p. 171	mar Seal IQ	p. 181
43-29100	p. 195	80-900-21-03	p. 175	80-945-20-04	p. 167	80-993-23-04	p. 171	mar Seal Slim IQ	p. 181
43-29101	p. 195	80-900-25-03	p. 175	80-945-24-04	p. 167	80-993-25-04	p. 171	marClamp Cut IQ	p. 181
43-40000	p. 194	80-901-18-03	p. 175	80-948-18-04	p. 167	80-994-20-04	p. 172	maXium	p. 183
43-40012	p. 194	80-901-21-03	p. 175	80-948-20-04	p. 167	80-994-23-04	p. 172	ME102	p. 182
43-40030	p. 194	80-901-25-03	p. 175	80-948-24-04	p. 167	80-994-25-04	p. 172	Mini Cutter	p. 182
43-40070	p. 194	80-902-18-03	p. 175	80-948-30-04	p. 167	80-995-20-04	p. 172	R030-050330-000	p. 192
50-20608	p. 144	80-902-21-03	p. 175	80-950-20-04	p. 168	80-995-23-04	p. 172	R030-050330-212	p. 187
50-20609	p. 144	80-902-25-03	p. 175	80-951-20-04	p. 168	80-996-23-04	p. 172	R030-050330-213	p. 186
50-20612	p. 144	80-910-07-04	p. 165	80-982-12-04	p. 169	80-996-25-04	p. 172	R030-050330-215	p. 186
50-20613	p. 144	80-910-12-04	p. 165	80-982-17-04	p. 169	80-997-23-04	p. 172	R030-050330-218	p. 186
50-20615	p. 144	80-910-16-04	p. 165	80-982-20-04	p. 169	80-997-25-04	p. 172	R030-050330-219	p. 186
50-20617	p. 144	80-910-18-04	p. 165	80-983-12-04	p. 170	80-998-23-04	p. 173	R030-050330-225	p. 186
50-20621	p. 144	80-910-20-04	p. 165	80-983-17-04	p. 170	80-998-24-04	p. 173	R030-050330-228	p. 186
50-20667	p. 144	80-910-22-04	p. 165	80-984-12-04	p. 169	80-999-23-04	p. 173	R030-050330-230	p. 186
50-20805	p. 144	80-911-07-04	p. 166	80-984-17-04	p. 169	80-999-24-04	p. 173	R030-050330-231	p. 186
50-20811	p. 144	80-911-12-04	p. 166	80-984-20-04	p. 169	83-124-52-04	p. 175	R030-050330-232	p. 186
50-20813	p. 144	80-911-16-04	p. 166	80-985-12-04	p. 170	HF-9580-00	p. 160	R030-050330-240	p. 186
73-301-03-04	p. 207	80-911-18-04	p. 166	80-985-17-04	p. 170	HF-9580-01	p. 160	R030-050330-241	p. 186
73-303-03-04	p. 207	80-911-20-04	p. 166	80-985-20-04	p. 170	HF-9580-04	p. 160	R030-050330-243	p. 186
73-304-07-04	p. 207	80-924-12-04	p. 165	80-986-12-04	p. 169	HF-9580-34	p. 160	R030-050330-248	p. 186
73-306-08-04	p. 207	80-924-16-04	p. 165	80-986-17-04	p. 169	HF-9580-99	p. 160	R030-050330-249	p. 186
73-306-12-04	p. 207	80-924-18-04	p. 165	80-986-20-04	p. 169	HF-9820-24	p. 177	R030-050330-258	p. 187
73-306-13-04	p. 207	80-924-20-04	p. 165	80-986-23-04	p. 169	HF-9821-24	p. 177	R030-050330-259	p. 187
73-306-15-04	p. 207	80-924-22-04	p. 165	80-987-12-04	p. 170	HF-9822-24	p. 176	R030-050330-264	p. 187
73-308-20-04	p. 207	80-924-24-04	p. 165	80-987-17-04	p. 170	HF-9823-24	p. 176	R030-050330-266	p. 187
73-308-25-04	p. 207	80-924-26-04	p. 165	80-987-20-04	p. 170	HF-9824-24	p. 176	R030-050330-272	p. 187
73-308-30-04	p. 207	80-924-30-04	p. 165	80-987-23-04	p. 170	HF-9825-24	p. 176	R030-050330-274	p. 187
80-285-50-04	p. 175	80-925-12-04	p. 166	80-988-17-04	p. 169	HF-9826-24	p. 176	R030-050330-276	p. 187
80-285-55-04	p. 175	80-925-16-04	p. 166	80-988-20-04	p. 169	HF-9827-24	p. 176	R030-050330-284	p. 187
80-286-30-04	p. 168	80-925-18-04	p. 166	80-988-23-04	p. 169	HF-9828-24	p. 176	R030-050360-000	p. 192
80-286-40-04	p. 168	80-925-20-04	p. 166	80-988-30-04	p. 169	HF-9829-24	p. 176	R030-050360-212	p. 187
80-286-50-04	p. 168	80-925-22-04	p. 166	80-989-17-04	p. 170	HF-9879-39	p. 177	R030-050360-213	p. 186
80-287-33-04	p. 168	80-931-16-04	p. 167	80-989-20-04	p. 170	HF-9879-40	p. 177	R030-050360-215	p. 186
80-287-53-04	p. 168	80-931-18-04	p. 167	80-989-23-04	p. 170	HF-9880-40	p. 177	R030-050360-218	p. 186
80-287-72-04	p. 168	80-931-20-04	p. 167	80-989-25-04	p. 170	HF-9881-40	p. 176	R030-050360-219	p. 186
80-287-89-04	p. 168	80-931-24-04	p. 167	80-989-28-04	p. 170	HF-9882-40	p. 176	R030-050360-225	p. 187
80-287-90-04	p. 168	80-934-12-04	p. 165	80-989-30-04	p. 170	HF-9883-40	p. 176	R030-050360-228	p. 186
80-291-40-04	p. 168	80-934-16-04	p. 165	80-990-17-04	p. 171	HF-9884-40	p. 176	R030-050360-230	p. 186

R030-050360-231	p. 186	R030-100330-646	p. 190	R040-050450-113	p. 188	RZ-64-20810-01	p. 206
R030-050360-232	p. 186	R030-100330-648	p. 190	R040-050450-114	p. 188	RZ-64-20810-02	p. 206
R030-050360-240	p. 186	R030-100330-650	p. 191	R040-050450-116	p. 188	RZ-64-20850-42	p. 206
R030-050360-241	p. 186	R030-100330-654	p. 191	R040-050450-122	p. 188	ZE08409-24	p. 36
R030-050360-243	p. 187	R030-100330-656	p. 191	R040-050450-124	p. 188	ZE08440-01	p. 36
R030-050360-248	p. 186	R030-100360-000	p. 192	R040-050450-125	p. 188	ZE08440-02	p. 36
R030-050360-249	p. 186	R030-100360-610	p. 190	R050-050330-350	p. 188	ZE08490-00	p. 35
R030-050360-258	p. 187	R030-100360-612	p. 190	R050-050330-362	p. 188	ZE08498-21	p. 35
R030-050360-259	p. 187	R030-100360-614	p. 190	R050-050360-350	p. 188	ZE08498-27	p. 35
R030-050360-264	p. 187	R030-100360-616	p. 190	R050-050360-362	p. 188	ZE08621-24	p. 36
R030-050360-266	p. 187	R030-100360-618	p. 191	R050-050450-350	p. 188	ZE08621-30	p. 36
R030-050360-270	p. 187	R030-100360-620	p. 191	R050-050450-362	p. 188	ZE08623-01	p. 37
R030-050360-272	p. 187	R030-100360-623	p. 191	R067-000000-700	p. 161	ZE08623-02	p. 37
R030-050360-274	p. 187	R030-100360-632	p. 191	R067-000340-709	p. 161	ZE08623-03	p. 37
R030-050360-276	p. 187	R030-100360-642	p. 190	R067-000340-713	p. 161	ZE08623-04	p. 37
R030-050360-284	p. 187	R030-100360-646	p. 190	R067-000340-721	p. 161	ZE08625-00	p. 37
R030-050450-000	p. 192	R030-100360-648	p. 190	R067-000340-722	p. 161	ZE08625-03	p. 38
R030-050450-212	p. 187	R030-100360-650	p. 191	R067-000340-723	p. 161	ZE08625-04	p. 38
R030-050450-213	p. 186	R030-100360-654	p. 191	R067-000340-724	p. 161	ZE08627-24	p. 38
R030-050450-215	p. 186	R030-100360-656	p. 191	R067-050340-700	p. 161	ZE08627-30	p. 38
R030-050450-218	p. 186	R030-100450-000	p. 192	R100-030180-112	p. 189	ZE08629-00	p. 39
R030-050450-219	p. 186	R030-100450-610	p. 190	R100-030180-114	p. 189	ZE26934-00	p. 197
R030-050450-225	p. 187	R030-100450-612	p. 190	R100-030180-116	p. 189	ZE26934-07	p. 197
R030-050450-228	p. 186	R030-100450-614	p. 190	R100-030180-118	p. 189	ZE26934-10	p. 197
R030-050450-230	p. 186	R030-100450-616	p. 190	R100-030180-210	p. 189	ZE26934-11	p. 197
R030-050450-231	p. 186	R030-100450-642	p. 190	R100-030180-212	p. 189	ZE26934-35	p. 197
R030-050450-232	p. 186	R030-100450-646	p. 190	R100-030180-214	p. 189		
R030-050450-240	p. 186	R030-100450-648	p. 190	R100-030180-220	p. 189		
R030-050450-241	p. 186	R032P-000000-000	p. 192	R100-030180-224	p. 189		
R030-050450-243	p. 187	R033-000000-000	p. 192	R100-030180-230	p. 189		
R030-050450-248	p. 186	R034-000000-000	p. 192	R100-030210-112	p. 189		
R030-050450-249	p. 186	R037-000000-000	p. 192	R100-030210-114	p. 189		
R030-050450-258	p. 187	R038-000000-000	p. 192	R100-030210-116	p. 189		
R030-050450-259	p. 187	R040-050330-110	p. 188	R100-030210-118	p. 189		
R030-050450-264	p. 187	R040-050330-112	p. 188	R100-030210-210	p. 189		
R030-050450-266	p. 187	R040-050330-113	p. 188	R100-030210-212	p. 189		
R030-050450-270	p. 187	R040-050330-114	p. 188	R100-030210-214	p. 189		
R030-050450-272	p. 187	R040-050330-116	p. 188	R100-030210-220	p. 189		
R030-050450-274	p. 187	R040-050330-122	p. 188	R100-030210-224	p. 189		
R030-050450-276	p. 187	R040-050330-124	p. 188	R100-030210-230	p. 189		
R030-050450-284	p. 187	R040-050330-125	p. 188	R100-030330-112	p. 189		
R030-100330-000	p. 192	R040-050360-110	p. 188	R100-030330-114	p. 189		
R030-100330-610	p. 190	R040-050360-112	p. 188	R100-030330-116	p. 189		
R030-100330-612	p. 190	R040-050360-113	p. 188	R100-030330-118	p. 189		
R030-100330-614	p. 190	R040-050360-114	p. 188	R100-030330-210	p. 189		
R030-100330-616	p. 190	R040-050360-116	p. 188	R100-030330-212	p. 189		
R030-100330-618	p. 191	R040-050360-122	p. 188	R100-030330-214	p. 189		
R030-100330-620	p. 191	R040-050360-124	p. 188	R100-030330-220	p. 189		
R030-100330-623	p. 191	R040-050360-125	p. 188	R100-030330-224	p. 189		
R030-100330-632	p. 191	R040-050450-110	p. 188	R100-030330-230	p. 189		
R030-100330-642	p. 190	R040-050450-112	p. 188	RZ-64-20810-00	p. 206		

Toute demande de documentation technique doit être envoyée par e-mail sur notre adresse principale : nussbaum.medical@gmail.com

La documentation technique comprend :

- les fiches techniques des dispositifs présentés dans ce catalogue
- les modes d'emploi des dispositifs dans ce catalogue
- le certificat ISO 13485 des fabricants
- la déclaration de conformité des fabricants
- le mémoire technique de la société Nussbaum Médical
- la fiche de renseignements de la société Nussbaum Médical

Pour toute autre demande, vous pouvez vous adresser au secrétariat :

- par e-mail : nussbaum.medical@gmail.com
- par téléphone : **+ 33 (0)3 89 60 11 88**

aux horaires d'accueil :

de **09h00 à 12h00** et de **14h00 à 17h30**

du lundi au jeudi (16h30 le vendredi)





31D, rue Victor Schoelcher
BP 3106
68062 MULHOUSE Cedex

Tél. : **+ 33 (0)3 89 60 11 88**

E-mail : [**nussbaum.medical@gmail.com**](mailto:nussbaum.medical@gmail.com)

Site web : [**www.nussbaum-medical.fr**](http://www.nussbaum-medical.fr)

